

ROCK

occlufast[®]



VINYLPOLYSILOXANE
(ADDITION SILICONE)
BITE REGISTRATION
MATERIAL

FAST SETTING
EXTRA HARD 95 SHORE A



Zhermack[®]
CLINICAL 

Zhermack SpA
Via Bovazecchino, 100
45021 Badia Polesine (Rovigo) - Italy
tel. +39 0425 597611 - fax +39 0425 53596
www.zhermack.com - info@zhermack.com

U113378/F Last Update: 04/2012

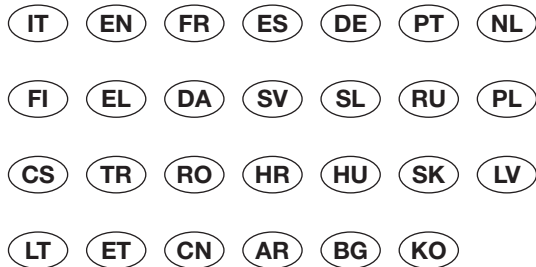
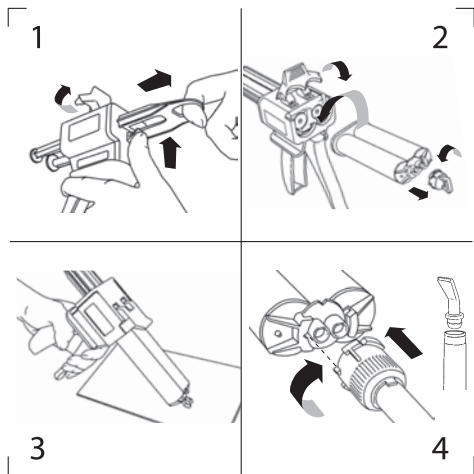

Occlufast Rock è un vinilpolisilossano realizzato appositamente per la registrazione oclusale. E' tissotropico, di grande precisione e con tempi di presa rapidi. Occlufast Rock è un materiale stabile, di elevatissima durezza finale: 95 Shore A. La sua opacità, il suo colore e la sua durezza garantiscono all'utilizzatore la massima facilità di controllo ed un impiego efficace.

CARATTERISTICHE

Tissotropico, non cola.

Molto duro dopo indurimento (95 Shore A).

Estremamente preciso.

Impercettibile per il paziente che occlude in modo naturale.

Stabile dimensionalmente nel tempo e alla disinfezione.

Rapido, tempo di permanenza nel cavo orale < 60 sec.

Riposizionabile per verifica dopo indurimento.

Facile da rifinire. Dopo indurimento può essere rifinito con una lama tagliente o fresa.

IMPIEGO

Registrazioni oclusali con tutte le tecniche.

Chiavi di registrazione intermascellari di centrica, di protusiva o di lateralità.

Chiavi di registrazione per valutazioni gnatologiche.

Registrazioni per valutazioni diagnostiche dei disordini cranio-mandibolari.

Registrazioni oclusali ortodontiche.

MODO D'USO

Preparazione del dispositivo:

Montare il dispositivo come illustrato nei disegni (1-2).

Attenzione: prima del montaggio del puntale, accertarsi che i due componenti (base e catalizzatore) escano uniformemente esercitando una leggera pressione sulla leva del dispenser ed estrudendo una piccola quantità di materiale che deve essere rimossa (3).

Successivamente inserire il puntale miscelatore sulla cartuccia e l'eventuale tip intraorale (4).

Applicare Occlufast Rock secondo la tecnica desiderata (occlusale o vestibolare). Nel caso di tecnica oclusale, dopo aver estruso il materiale direttamente sui denti, l'operatore inviterà il paziente ad occludere. Occlufast Rock è tissotropico quindi non cola e ne facilita il controllo.

TEMPI DI UTILIZZO CLINICO

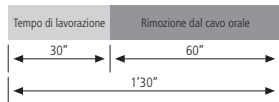

AVVERTENZA: In soggetti sensibili i vinilpolisilossani possono provocare irritazioni o altre reazioni allergiche.

DETERSIONE E DISINFEZIONE DELL'IMPRONTA

Dopo essere stata abbondantemente risciacquata sotto acqua corrente, l'impronta può essere immediatamente disinfettata. La disinfezione ideale si ottiene immergendo l'impronta in **Zeta 7 solution** (Zhermack) o spruzzando direttamente **Zeta 7 spray** (Zhermack). Utilizzando altri disinfettanti, attenersi alle istruzioni del fabbricante.

DETERSIONE E DISINFEZIONE DEL DISPENSER

Il dispenser può essere deterso, disinfettato o sterilizzato per immersione in soluzione liquida o in autoclave a vapore. Per la disinfezione si consiglia l'utilizzo dello **Zeta 3** (Zhermack), per la sterilizzazione liquida **Zeta 2** (Zhermack).

STOCCAGGIO E GARANZIA

La registrazione può essere inviata al laboratorio come una normale impronta, senza particolari precauzioni, purché protetta da sollecitazioni meccaniche. Conservare a temperatura ambiente.

Occlufast Rock è garantito per un periodo di 36 mesi se conservato correttamente tra 5° e 27°C (41°-80°F).

AVVERTENZE

- L'indurimento dei vinilpolisilossani è inibito dal contatto con i guanti in lattice. Evitare il contatto diretto o indiretto del guanto in lattice. Si consiglia il lavaggio accurato delle mani al fine di eliminare ogni traccia inquinante o l'uso di guanti in vinile.

- I vinilpolisilossani sono chimicamente resistenti, evitare pertanto di macchiare camici e vestiti.

DATI TECNICI

Colore	Lilla
Rapporto di miscelazione base:catalizzatore	1:1
Tempo di lavorazione*	30"
Permanenza nel cavo orale	60"
Riproduzione dei dettagli	20 µm
Variazione dimensionale lineare dopo 24 ore	- 0,05%
Durezza	95 Shore A

*I tempi menzionati sono intesi dall'inizio della miscelazione a 23°C – 73°F. Temperature più elevate riducono i tempi, temperature più basse li allungano

OSSERVAZIONI IMPORTANTI: La consulenza rilasciata verbalmente, per iscritto o attraverso dimostrazioni, sull'uso dei nostri prodotti, si basa sullo stato attuale della tecnica odontoiatrica e del nostro know-how. Essa è da considerarsi come un'informazione non impegnativa, anche in relazione ad eventuali diritti di terzi, e non esime l'operatore professionale da controllare personalmente se il prodotto è idoneo all'applicazione prevista. L'utilizzo e l'applicazione da parte dell'operatore professionale avviene senza possibilità di controllo da parte dell'Azienda e pertanto sottostanno alla responsabilità dell'operatore professionale. Un'eventuale responsabilità di danni si limita al valore della merce fornita dall'Azienda e utilizzata dall'operatore professionale.

SOLO PER USO DENTALE

Occlufast Rock is a vinylpolysiloxane (addition silicone) especially made for bite registration work in the surgery and laboratory.

This high precision silicone has a non-slumping nature for easy control and is imperceptible when the patient closed their mouth. After a very fast set the material has an extra rigid consistency, 95 Shore A (not flexible or brittle), which makes it easy to work with and trim.

PROPERTIES

Thixotropic. It does not drip.

Very hard after setting (95 Shore A)

Extremely accurate

Unperceivable by the patient, who bites naturally

Dimensionally stable in time and under disinfection

Fast. Time in mouth <60 sec.

Can be repositioned for a check after setting

Easy finishing. It can be finished after setting with a cutting blade or bur.

APPLICATIONS

Bite registrations with all techniques

Intermaxillary centric, protrusion or lateral registration keys

Registration keys for gnathological evaluations

Registrations for diagnostic evaluations of craniomandibular disorders

Orthodontic bite registrations

INSTRUCTIONS FOR USE

Device preparation:

Assemble the device as shown in the drawings (1-2).

Warning: Before assembling the tip, ensure that the two components (base and catalyst) flow out evenly by applying a light pressure on the dispenser lever and extruding a small amount of material, which must be removed (3).

Subsequently, insert the mixing tip and, if required, the intraoral tip in the cartridge (4).

Apply Occlufast Rock according to the desired (occlusal or buccal) technique. If the occlusal technique is used, after extruding the material directly on the teeth, ask the patient to bite. Occlufast Rock is thixotropic; it does not drip, therefore facilitates control.

TIMES FOR CLINICAL USE

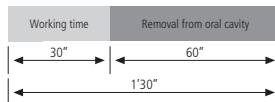

WARNING: In sensitive subjects, vinyl polysiloxanes may cause irritation or other allergic reactions.

CLEANING AND DISINFECTING THE IMPRESSION

After rinsing well under running water, the impression can be immediately disinfected. Ideal disinfecting is achieved by immersing the impression in **Zeta 7 solution** (Zhermack) or spraying it with **Zeta 7 spray** (Zhermack). When using other disinfectants, always follow the manufacturer's instructions.

CLEANING AND DISINFECTING THE DISPENSER

The dispenser can be cleaned, disinfected, and sterilised by immersion in liquid or in a steam autoclave. We recommend **Zeta 3** (Zhermack) disinfectant and **Zeta 2** (Zhermack) sterilisation liquid.

STORAGE

The registration can be sent to the laboratory like a normal impression, without special precautions, provided that it is protected from mechanical stresses. Store at room temperature.

Occlufast Rock is guaranteed for 36 months if properly stored at temperatures from 5 to 27°C.

WARNINGS

- Contact with latex gloves may prevent vinylpolysiloxane from setting. Avoid direct or indirect contact with latex gloves. Instead, wash your hands well to eliminate all traces of impurities or use vinyl gloves.

- Vinylpolysiloxane are chemically resistant, so be careful not to stain your clothing.

Colour	Lilac
Base/catalyst mixing ratio	1:1
Working time *	30 sec.
Time in mouth	60 sec.
Detail reproduction	20 µm
Linear dimensional variation after 24h	- 0.05%
Hardness	95 Shore A

*These times are intended from the beginning of mixing at 23°C (73°F). Higher temperatures shorten, lower temperatures prolong these setting times.

IMPORTANT REMARKS: Consulting services on the use of our products, provided in any form, be that verbal, written or through demonstrations, are based upon the current state of dentistry and of our know-how. They are to be considered as non-binding information, also in relation to possible third party claims, and do not exonerate the user from personally checking whether the product is suitable for the planned use. Use and application by the user take place under no possible control by the Company, and are therefore under the user's responsibility. Possible liability for damages is limited to the value of goods supplied by the Company and utilized by the user.

FOR DENTAL USE ONLY

Vinylpolysiloxane à (Silicone par addition), spécialement conçu pour les enregistrements d'occlusion. Thixotrope, de grande précision, et à temps de prise rapide, Occlufast Rock est un matériau stable de dureté finale très élevée: 95 Shore A. Son opacité, sa couleur, et sa dureté, apportent à l'utilisateur toutes les facilités pour un contrôle et une exploitation efficaces.

CARACTÉRISTIQUES

Tyxotropique, il ne coule pas.

Il est beaucoup plus après le durcissement (95 Shore A)

Extrêmement précis

Imperceptible pour le patient qui occlut de la manière la plus naturelle

Stable dimensionnellement dans le temps et à la désinfection.

Rapide, temps de permanence dans le creux oral < 60 sec.

Repositionnable pour un contrôle après le durcissement

Facile à finir. Après durcissement, il peut être fini à l'aide d'une lame tranchante ou d'une fraise

DOMAINES D'UTILISATION

Enregistrements occlusaux avec toutes les techniques

Clés de régulation de nature intermaxillaire, central, protrusive ou de latéralité

Clés de régulation pour des évaluations gnatologiques

Régulations pour évaluations diagnostiques des troubles crâniennes-mandibulaires

Régulations occlusales orthodontiques

MODE D'EMPLOI

Préparation du dispositif:

Monter le dispositif comme illustré sur le schéma (1-2).

Attention : avant le montage de l'embout, vérifier que les deux composantes (base et le catalyseur) sortent uniformément en exerçant une légère pression sur le levier du distributeur et en boudinant une petite quantité de matériel qui doit être ôté (3).

Ensuite, insérer l'embout mélangeur sur la cartouche et le tip intraoral si applicable (4).

Appliquer Occlufast Rock selon la technique désirée (occlusale ou vestibulaire). En cas de technique occlusale, après avoir boudiné le matériel directement sur les dents, veuillez inviter le patient à effectuer l'occlusion. Occlufast Rock est tyxotropique et ne coule pas, ce qui rend le contrôle plus facile.

TEMPS DE UTILISATION CLINIQUE

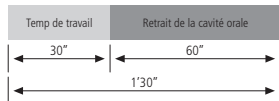

MISE EN GARDE: Sur des sujets sensibles, les vinyls polysiloxanes peuvent provoquer des irritations ou autres réactions allergiques.

NETTOYAGE ET DÉSINFECTION DE L'EMPREINTE: L'empreinte peut être désinfectée immédiatement, après l'avoir rincée abondamment sous l'eau courante. On obtient une désinfection idéale en immergeant complètement l'empreinte dans **Zeta 7 solution** (Zhermack) ou en vaporisant directement **Zeta 7 spray** (Zhermack) Si on utilise d'autres désinfectants respecter les instructions du fabricant.

NETTOYAGE ET DÉSINFECTION DU DISTRIBUTEUR: Le distributeur peut être nettoyé, désinfecté ou stérilisé par immersion dans une solution liquide ou en autoclave à vapeur. Pour la désinfection il est conseillé d'utiliser le **Zeta 3** (Zhermack), pour la stérilisation liquide **Zeta 2** (Zhermack).

STOCKAGE

La régulation peut être envoyée au laboratoire comme une normale empreinte, sans précautions particulières, pourvu qu'elle soit protégée de toute contrainte mécanique. Conserver à température ambiante.

Occlufast Rock est garantie pour une période de 36 mois si conservé correctement à une température comprise entre 5° et 27°C (41°-80°F).

PRÉCAUTIONS D'EMPLOI

- Le durcissement des polyvinylsiloxanes peut être inhibé au contact de gants en latex. Éviter le contact direct ou indirect du gant en latex. Nous conseillons un lavage soigné des mains afin d'éliminer toute trace de substance polluante ou l'utilisation de gants en vinyle.

- Les polyvinylsiloxanes étant chimiquement résistants, il vaut mieux éviter de tâcher chemises et vêtements.

CARACTERISTIQUES TECHNIQUES

Couleur	Lila
Rapport de mélange de base: catalyseur	1:1
Temps de travail*	30 sec.
Permanence dans la cavité orale	60 sec.
Reproduction des détails	20 µm
Variation dimensionnelle linéaire après 24 heures	0.05%
Dureté	95 Shore A

*Les temps mentionnés s'entendent dès le début du mélange à 23°C – 73°F. Des températures plus élevées réduisent les temps, températures plus basses les prolongent.

OBSERVATIONS IMPORTANTES: Les indications fournies de manière verbale, par écrit ou à travers des démonstrations portant sur l'utilisation de nos produits se basent sur l'état actuel de la technique odontologique et sur notre savoir-faire. Elles doivent être considérées comme des informations fournies sans engagement, même en ce qui concerne les éventuels droits des tiers, et n'exonèrent pas l'utilisateur de l'obligation de contrôler personnellement si le produit est adéquat pour l'application qui a été prévue. L'utilisation et l'application de la part de l'utilisateur se font sans possibilité de contrôle de la part de la firme et, par conséquent, celles-ci sont placées sous la responsabilité de l'utilisateur. Une éventuelle responsabilité naissant de dommages est limitée à la valeur de la marchandise fournie par la firme et employée par l'utilisateur.

POUR L'USAGE DENTAIRE SEULEMENT

Occlufast Rock es un vnylo polysiloxano, realizado especialmente para el registro de mordida. Tixotrópico, de alta precisión y con tiempos de fraguado rápidos, Occlufast Rock es un material estable dimensionalmente, y con una dureza final muy alta: 95 Shore A. Su opacidad, su color y su dureza garantizan al utilizador la máxima facilidad de control y un empleo eficaz.

CARACTERÍSTICAS

Tixotrópico, no se desploma.

Muy duro una vez endurecido (95 Shore A)

Extremadamente preciso

Imperceptible para el paciente, ocluye de forma natural

Estable dimensionalmente en el tiempo y en la desinfección

Breve tiempo de permanencia en la cavidad oral < 60 seg.

Puede volver a colocarse para comprobarlo tras el endurecimiento

Fácil de pulir. Tras su endurecimiento, puede pulirse con una hoja cortante o fresa.

APLICACIONES

Registros oclusales con todas las técnicas

Claves de registros intermaxilares en céntrica, en protusiva y en lateralidad

Claves de registros para exámenes gnatológicos

Registros para exámenes diagnósticos de los desordenes craneo-mandibulares

Registros oclusales odontológicos

INSTRUCCIONES DE USO

Preparación del dispositivo:

Montar el dispositivo según las indicaciones de los dibujos (1-2).

Advertencia: Antes de montar la punta, asegúrese de que ambos componentes (base y catalizador) sobresalen de manera uniforme ejerciendo una ligera presión sobre la palanca del dosificador y extrudiendo una pequeña cantidad de material que deberá retirar (3).

Posteriormente introduzca la punta mezcladora en el cartucho y la punta intraoral (4).

Aplice Occlufast Rock mediante la técnica que prefiera (oclusiva o vestibular). En el caso de la técnica oclusiva, tras extrudir el material directamente sobre los dientes, el operador invitará al paciente a la oclusión. Occlufast Rock es tixotrópico por tanto no se desploma, lo que facilita su control.

TIEMPOS DE USO CLÍNICO

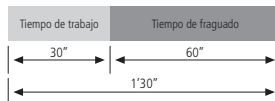

ADVERTENCIA: En los sujetos sensibles a los vinil polisiloxanos, éstos pueden provocar irritaciones u otras reacciones alérgicas.

DETERSIÓN Y DESINFECCIÓN DE LA IMPRESIÓN: La impresión, después de haber sido enjuagada bajo abundante agua corriente, puede desinfectarse inmediatamente. Para una desinfección ideal, sumerja la impresión en **Zeta 7 Solution** (Zhermack) o pulverice **Zeta 7 Spray** (Zhermack) directamente sobre ésta. Para otros desinfectantes, véanse las instrucciones del fabricante.

DETERSIÓN Y DESINFECCIÓN DE LA PISTOLA: La pistola puede ser limpiada, desinfectada o esterilizada mediante inmersión en una solución líquida o en autoclave a vapor. Para la desinfección se aconseja usar **Zeta 3** (Zhermack) y para la esterilización líquida **Zeta 2** (Zhermack).

ALMACENAMIENTO

El registro puede enviarse al laboratorio como un molde normal, sin precauciones especiales, ya que está protegido frente a esfuerzos mecánicos. Consérvese a temperatura ambiente.

Se garantiza la conservación de Occlufast Rock durante un periodo de 36 meses si se mantiene entre 5 °C y 27 °C (41–80 °F).

ADVERTENCIAS

- El endurecimiento de las polivinilsiloxanas puede ser inhibido por el contacto con los guantes en goma. Evite el contacto directo o indirecto del guante en látex.

Se aconseja el lavado cuidadoso de las manos con la finalidad de eliminar todo resto de contaminación o la utilización de guantes en vinilo.

- Las polivinilsiloxanas son químicamente resistentes, por lo tanto evite manchar camisas y vestidos.

Color	Lila
Relación base:catalizador	1:1
Tiempo de trabajo*	30 seg
Permanencia en la cavidad oral	60 seg
Reproducción de los detalles	20 µm
Variación de las dimensiones a las 24 h	- 0,05%
Dureza	95 Shore A

*Los tiempos antes mencionados se entienden desde el inicio de la mezcla a 23°C (73°F). Temperaturas más alta acortan estos tiempos, a la vez que temperaturas más bajas los alargan.

CONSIDERACIONES IMPORTANTES: El asesoramiento proporcionado verbalmente, por escrito o mediante demostraciones acerca del uso de nuestros productos, se basa en el estado actual de la técnica odontológica y de nuestro know-how. Dicho asesoramiento debe entenderse como información no vinculante, tampoco con relación a eventuales derechos de terceros y no exime al usuario del deber de comprobar personalmente si el producto es idóneo para la aplicación prevista. El uso y la aplicación por parte del usuario tienen lugar sin posibilidad de control por parte de la Empresa por lo que son responsabilidad del usuario. Una eventual responsabilidad por daños se limita al valor de la mercancía suministrada por la Empresa y usada por el usuario.

SOLO PARA EL USO DENTAL

Occlufast Rock ist ein Vinylpolysiloxan, welches eigens für die Bißregistrierung entwickelt wurde. Occlufast Rock ist thixotrop, mit hoher Präzision, schneller Abbindezeit und mit sehr hoher Endhärte: 95 Shore A. Seine Opazität, seine Farbe und seine Härte garantieren eine einfache Kontrolle und eine wirksame Anwendung.

EIGENSCHAFTEN

Tixotropisch, tropft nicht.

Nach der Aushärtung (95 Shore A) sehr hart

Hochpräzise

Kaum spürbar für den Patienten, der natürlich zubeißt

Formstabil im Verlauf der Zeit und bei der Desinfektion

Schnelle Aushärtung, Verbleib in der Mundhöhle < 60 s

Nach der Aushärtung zur Prüfung erneut positionierbar

Leichte Endbearbeitung Die Feinbearbeitung nach der Aushärtung kann mit einer Klinge oder Fräse erfolgen

ANWENDUNGSGEBIETE

Okklusallabdrücke mit allen Techniken

Messschlüssel für mittlere, vorstehende und seitlich verschobene Zahnstellungen

Messschlüssel für gnatologische Untersuchungen

Abdrücke für die Diagnose von Schädel-Unterkiefer-Fehlstellungen

Okklusallabdrücke in der Kieferorthopädie

ANWENDUNG

Vorbereitung der Vorrichtung:

Die Vorrichtung montieren wie in den Abbildungen veranschaulicht (1-2).

Achtung: Vergewissern Sie sich vor dem Anbringen der Mischspitze, dass die beiden Komponenten (Basis und Katalysator) gleichmäßig austreten, wenn man auf den Hebel des Dispensers einen leichten Druck ausübt, und dass nur eine kleine Menge ausgegeben wird (3). Anschließend die Mischspitze und eventuell einen intraoralen Tupfer auf die Kartusche stecken (4).

Occlufast Rock nach der gewünschten Technik aufbringen (okklusal oder vestibulär). Bei der okklusalen Technik fordert der Techniker nach dem direkten Aufbringen des Materials auf die Zähne den Patienten auf, zuzubeißen. Occlufast Rock ist tixotropisch, tropft daher nicht und gewährleistet eine komfortable Kontrolle.

ZEITEN DER KLINISCHEN ANWENDUNG

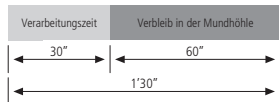

HINWEIS: Bei anfälligen Patienten können Vinylpolysiloxane zu Irritationen und anderen allergischen Reaktionen führen.

REINIGUNG UND DESINFEKTION DES ABDRUCKS: Nach reichlichem Abspülen unter fließendem Wasser kann der Abdruck sofort desinfiziert werden. Die ideale Desinfektion wird erzielt, indem der Abdruck in **Zeta 7 Solution** (Zhermack) getaucht oder direkt mit **Zeta 7 Spray** (Zhermack) besprüht wird. Bei Verwendung anderer Desinfektionsmittel sind die Anweisungen des Herstellers zu befolgen.

REINIGUNG UND DESINFEKTION DER MISCHPISTOLE: Die Mischpistole kann gereinigt, desinfiziert oder durch Eintauchen in eine flüssige Lösung oder durch einen Dampfautoklaven sterilisiert werden. Für die Desinfektion wird die Verwendung von **Zeta 3** (Zhermack), für die Flüssigsterilisation **Zeta 2** (Zhermack) empfohlen.

LAGERUNG

Der Abdruck kann wie andere herkömmliche Abdrucke und ohne besondere Vorkehrungen ins Labor versendet werden, da er gegen mechanische Beanspruchung resistent ist. Bei Umgebungstemperatur aufbewahren.

Bei korrekter Aufbewahrung zwischen 5° und 27° (41°-80°C F) wird der einwandfreie Zustand von Occlufast Rock für 36 Monate garantiert.

HINWEISE

- Das Aushärten von Polyvinylsiloxanen kann durch Berührung mit Latex-Handschuhen verhindert werden. Keine Latex-Handschuhe benutzen.

Hände sorgfältig waschen, um jede Art von Verunreinigung zu entfernen, oder Vinylhandschuhe tragen.

- Polyvinylsiloxane sind chemisch beständig - Flecken auf Kleidung vermeiden.

TECHNISCHE DATEN

Farbe	Lila
Mischungsverhältnis Basis / Katalysator	1:1
Verarbeitungszeit*	30 s
Verbleib in der Mundhöhle	60 s
Elastische Rückgewinnung	20 µm
Lineare Dimensionsabweichungen nach 24 Stunden	- 0.05%
Härte	95 Shore A

*Die angegebenen Zeiten sind ab Mischbeginn berechnet bei 23°C (73°F). Höhere Temperaturen verkürzen, niedrigere Temperaturen verlängern diese Zeiten.

WICHTIGE HINWEISE: Eine mündlich, schriftlich oder mittels Vorführungen erfolgte Beratung hinsichtlich der Verwendung unserer Produkte gründet auf dem gegenwärtigen Stand der zahnärztlichen Technik und unserem Wissen. Es handelt sich hierbei um eine nicht verbindliche Information, auch hinsichtlich eventueller Rechte eines Dritten, die in keiner Weise den Benutzer davon befreit, persönlich die Eignung des Gerätes für die vorgesehene Anwendung zu überprüfen. Gebrauch und Anwendung durch den Benutzer erfolgen ohne jegliche Möglichkeit einer Kontrolle durch die Firma und liegen somit in der Verantwortung des Benutzers. Eine eventuelle Schadenshaftung beschränkt sich auf den Wert der von der Firma gelieferten und vom Benutzer verwendeten Ware.

NUR FÜR ZAHNÄRTLICHE ANWENDUNG

Occlufast Rock é um vinilpolisiloxano idealizado especificamente para o registo de oclusão. Tixotrópico, de grande precisão, e com tempos de pressa rápidos. Occlufast Rock é um material estável, com, uma altíssima dureza final: 95 Shore A. A sua opacidade, c sua cor e a sua dureza garantem ao usuário a máxima facilidade de controlo e um emprego eficaz.

CARACTERÍSTICAS

Tixotrópico, não escorre.

Muito duro após o endurecimento (95 Shore A)

De extrema precisão

Imperceptível para o paciente que fecha a boca de modo natural

Dimensionalmente estável no tempo e durante a desinfecção.

Rápido, tempo de permanência na cavidade oral menor de 60 segundos.

Pode ser reposicionado para verificação após o endurecimento

Fácil de dar acabamento. Após o endurecimento pode ser acabado com uma lâmina cortante ou uma fresa.

EMPREGO

Registro oclusal com todas as técnicas

Chave de oclusão para registro da relação intermaxilar em cêntrica, em protrusão ou em lateralidade.

Chave de oclusão para registro para avaliações oclusais.

Registro para avaliações diagnósticas dos distúrbios crânio-mandibulares.

Registros oclusais ortodônticos.

INSTRUÇÕES DE USO

Preparo do dispositivo

Montar o dispositivo como mostrado nas figuras (1-2).

Atenção: Antes da montagem da ponta, assegure-se de que os dois componentes (base e catalisador) saiam uniformemente, exercitando uma leve pressão no dosador e fazendo sair uma pequena quantidade que deve ser removida (3).

Em seguida inserir a ponta misturadora no cartucho e a eventual ponta intra-oral (4).

Aplicar Occlufast Rock de acordo com a técnica desejada (oclusal ou vestibular). No caso de técnica oclusal, após ter aplicado o material diretamente sobre os dentes, o operador solicitará ao paciente para fechar a boca. Occlufast Rock é tixotrópico e, portanto não escorre, o que facilita o controlo da aplicação.

TEMPOS DE USO CLÍNICO



AVISO: Em sujeitos sensíveis os polivinilsiloxanos podem provocar irritações ou outras reacções alérgicas.

LAVAGEM E DESINFECÇÃO DO MOLDE

Depois de ter sido abundantemente passada por água corrente, o molde pode ser imediatamente desinfectado. A desinfecção ideal é obtida com a imersão do molde **Zeta 7 solution** (Zhermack) ou aspergindo directamente **Zeta 7 spray** (Zhermack). Utilizando outros desinfectantes, ter em atenção as instruções do fabricante.

LIMPEZA E DESINFECÇÃO DO MISTURADOR

O misturador pode ser limpo, desinfectado ou esterilizado através da imersão numa solução líquida ou aparelho de lavagem a vapor. Para desinfecção, aconselha-se a utilização de **Zeta 3** (Zhermack), para esterilização líquida, **Zeta 2** (Zhermack).

ESTOCAGEM

O registro pode ser enviado ao laboratório como uma normal impressão, sem precauções especiais, contanto que esteja protegido contra solicitações mecânicas. Conservar à temperatura ambiente.

Occlufast Rock é garantido por um período de 36 meses se conservado correctamente entre 5° e 27°C (41°-80°F).

ADVERTÊNCIAS

- A presa dos polivinilsiloxanos pode ser inibido pelo contacto com as luvas em látex. Evitar o contacto directo da luva em látex com os fios de retracção ou com as preparações. Aconselha-se uma boa lavagem das mãos para eliminar todos os vestígios poluentes ou o uso de luvas em vinil.

- Os polivinilsiloxanos são quimicamente resistentes, portanto evitar manchar batas e roupas.

DADOS TÉCNICOS

Cor	Lila
Relação de mistura base: catalisador	1:1
Tempo de preparo*	30 seg.
Permanência na cavidade oral	60 seg.
Reprodução dos detalhes	20 µm
Varição dimensional linear após 24 horas	- 0.05%
Dureza	95 Shore A

*Os tempos mencionados são entendidos do início da mistura a 23°C – 73°F. Temperaturas mais elevadas reduzem os tempos, temperaturas mais baixas os aumentam.

OBSERVAÇÕES IMPORTANTES: A consultadoria transmitida verbalmente, por escrito ou através de demonstrações, sobre o uso dos nossos produtos, baseia-se no estado actual da técnica odontológica e do nosso know-how. Esta deve ser considerada como uma informação não taxativa, mesmo relativamente a eventuais a direitos de terceiros e não isenta o utente de verificar pessoalmente se o produto é idóneo para a aplicação prevista. A utilização e a aplicação da parte do utente, é efectuada sem possibilidade de controlo da parte de Empresa e portanto são da exclusiva responsabilidade do utente. Uma eventual responsabilidade por danos, limita-se ao valor da mercadoria fornecida pela Empresa e utilizada pelo utente.

SOMENTE PARA USO DENTÁRIA

occlufast^{ROCK}

GEBRUIKSAANWIJZING

NL

Occlufast Rock is een vinylpolysiloxaan dat speciaal is ontwikkeld voor de occlusale registratie. Dit product is thixotroop, met een grote precisie en met snelle uithardingstijden. Occlufast Rock is een stabiel materiaal, met de nierzonder hoge eindhardheid: 95 Shore A. De ondoorzichtigheid, de kleur en de hardheid ervan bieden de gebruiker de garantie van het grootste controlegemak en een doeltreffend gebruik.

KENMERKEN

Thixotroop, kleeft niet.

Meer hard na het hard worden (95 Shore A)

Uiterst precies

Onmerkbaar voor de patiënt vanwege op natuurlijke binding

Stabiel wat afmetingen betreft in de loop van de tijd en wat de desinfectie betreft.

Snel, verblijftijd in de mondholte < 60 sec.

Opnieuw positioneerbaar voor controle na het hard worden

Makkelijk af te werken. Na het hard worden kan het met een scherp mes of tandboor afgewerkt worden

TOEPASSING

Occlusieregistraties met alle technieken

Centrale, uitstekende of laterale registratiesleutels tussen de kaken

Registratiesleutels voor gnatologische waarderungen

Registraties voor diagnostische waarderungen van schedel-kaakafwijkingen

Tandheelkundige occlusieregistraties

GEBRUIKSIJNSTRUCTIES

Vorbereiding van de inrichting:

De inrichting monteren zoals afgebeeld wordt in de tekeningen (1-2).

Pas op: vóór de montage van de montagebout, nagaan dat de twee componenten (basis en katalysator) op uniforme wijze uitsteken, terwijl ze een lichte druk uitoefenen op de hendel van de dispenser en een kleine hoeveelheid materiaal extraheren die verwijderd moet worden (3). Vervolgens de montagebout van het mengapparaat inbrengen op het patroon en de eventuele binnenmond tip (4).

Occlufast Rock aanbrengen volgens de gewenste techniek (occlusie- of vestibolair). In het geval van de occlusietechniek, zal de bediener, nadat deze het materiaal direct op de tanden geëxtraheerd heeft, de patiënt vragen te occluderen. Occlufast Rock is thixotroop, kleeft daarom niet en vergemakkelijkt de controle ervan.

KLINISCHE GEBRUIKSTIJDEN

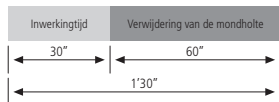

WAARSCHUWING: In patiënten die gevoelig zijn voor vinyl polysiloxaan kunnen irritaties of andere allergische reacties veroorzaakt worden.

REINIGING EN ONTSMETTING VAN DE AFDRUK

Na de afdruk grondig te hebben afgespoeld onder de kraan, kan hij onmiddellijk ontsmet worden. De ideale ontsmetting wordt verkregen door de afdruk onder te dompelen in **Zeta 7 solution** (Zhermack) of rechtstreeks te bespuiten met **Zeta 7 spray** (Zhermack). Als andere ontsmettingsmiddelen gebruikt worden, moeten de aanwijzingen van de fabrikant gevolgd worden.

REINIGING EN ONTSMETTING VAN DE DISPENSER

De dispenser kan gereinigd, ontsmet of gesteriliseerd worden door onderdompeling in een vloeibare oplossing of in een autoclaaf met stoom. Voor de ontsmetting adviseert men het gebruik van **Zeta 3** (Zhermack), en voor de vloeibare sterilisatie **Zeta 2** (Zhermack).

OPSLAG

De registratie kan naar het laboratorium gestuurd worden als een normale afdruk, zonder bijzondere voorzorgsmaatregelen, op voorwaarde dat deze beschermd is tegen mechanische belastingen. Bij kamertemperatuur bewaren. Occlufast Rock wordt gegarandeerd voor een periode van 36 maanden indien ze op correcte wijze bewaard wordt tussen 5° en 27°C (41°-80°F).

AANWIJZINGEN

- De uitharding van polyvinylloxanen kan geremd worden doordat zij in aanraking komen met handschoenen van latex. Voorkomen dat de trekdraden of de preparaten rechtstreeks met handschoenen van latex in aanraking komen. Geadviseerd wordt om de handen goed te wassen om elk spoor van verontreiniging te verwijderen of gebruik te maken van vinylhandschoenen.
- De polyvinylloxanen zijn chemisch bestendig, dus niet op kleding e.d. morsen.

TECHNISCHE GEGEVENS

Kleur	Lila
Basismengverhouding:katalysator	1:1
Inwerkingtijd*	30 sec.
Verblijf in de mondholte	60 sec.
Reproductie van de details	20 µm
Lineaire variatie in de afmetingen na 24 uur	- 0.05%
Hardheid	95 Shore A

*Bovengenoemde tijden zijn bedoeld vanaf het begin van de vermenging bij een temperatuur van 23°C (73°F). Bij hogere temperaturen worden deze tijden verkort, bij lagere temperaturen worden deze tijden verlengd.

BELANGRIJKE OPMERKINGEN: Het advies dat woordelijk, schriftelijk of door middel van demonstraties wordt gegeven over het gebruik van onze producten, is gebaseerd op de huidige stand van de tandheelkunde en op onze know-how. Het is te beschouwen als een niet-bindende informatie, ook met betrekking tot eventuele rechten van derden, en het onthef de gebruiker niet van het persoonlijk controleren of het product geschikt is voor de voorziene toepassing. Het gebruik en de toepassing door de gebruiker geschieden zonder mogelijkheid van controle van de kant van de Firma en zijn daarom onder de verantwoordelijkheid van de gebruiker. Een eventuele verantwoordelijkheid voor schade is gelimiteerd tot de waarde van de goederen die door de Firma zijn geleverd en door de gebruiker zijn gebruikt.

ALLEN VOOR DENTAAL GEBRUIK

Occlufast Rock on vinyylipolysiloksaanivalmiste, joka on valmistettu erityisesti hampaiden parentjäljennöksen tekemiseen. Tuote on tiksotrooppinen, erittäin tarkka ja nopeasti tarttuva. Occlufast Rock on stabiili materiaali, jolloin lopputulos on erittäin kova: 95 Shore A.

Toutteen himmeys, väri ja kovuus takaavat, että sitä on erittäin helppo käsitellä ja että sen käyttö on tehokasta.

OMINAISUUDET

Tiksotrooppinen ei valu.

Erittäin kova kovettumisen jälkeen (95 Shore A)

Erittäin tarkka

Huomaamaton potilaalle, joka puree luonnollisesti.

Dimensionaalinen stabiliteetti ajan kuluessa ja stabiili desinfiointin suhteen.

Nopea, suuontelossa oloaika < 60 sek.

Mahdollista asettaa uudelleen kovettumisen jälkeen.

Helppo viimeistellä. Kovettumisen jälkeen voidaan viimeistellä leikkuuterällä tai jyrsimellä.

KÄYTTÖ

Purennan jäljentämiset kaikilla tekniikoilla.

Jäljennökset purennan keskiasennosta, eteenpäintyöntävästä purennasta tai sivuhampaiden purennasta.

Jäljennökset leuan arviointiin.

Jäljennökset kallo- ja alalekaluualueen virheiden diagnosointiin.

Hampaiden purennan jäljennökset.

KÄYTTÖOHJEET

Laitteen valmistus:

Kokoa laite kuvissa osoitetulla tavalla (1-2).

Varoitus: ennen kärkikappaleen asentamista varmista, että kaksi osaa (alusta ja katalyytti) tulevat ulos samalla lailla painamalla kevyesti jakolaitteen vipua ja työntämällä ulos pienen määrän materiaalia, joka poistetaan (3).

Sen jälkeen aseta kärkisekoitin patruunaan ja mahdollinen suukappale (4).

Levitä Occlufast Rock haluamalla tekniikalla (purenta tai onkalo). Käytettäessä purentatekniikkaa, sen jälkeen kun materiaalia on puristettu suoraan hampaisiin käyttäjä pyytää potilasta puremaan. Occlufast Rock on tiksotrooppinen eikä siksi valu ja tämä helpottaa valvontaa.

KLIINiset KÄYTTÖAJAT

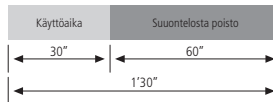

VAROITUS: Tuote saattaa aiheuttaa ärsytystä tai allergisia reaktioita vinyylipolysiloksaanille herkistyneille ihmisille.

JÄLJENNÖSLUSIKAN PUHDISTUS JA DESINFIOINTI

Huuhtele jäljennöslusikka huolellisesti juoksevalla vedellä, jonka jälkeen voit desinfioida sen välittömästi.

Paras mahdollinen desinfiointi saadaan upottamalla jäljennöslusikka **Zeta 7 solution** (Zhermack) liuokseen tai suihkuttamalla sille suoraan **Zeta 7 Spray** suihketta (Zhermack).

Noudata valmistajan ohjeita käyttäessäsi muita desinfiointiaineita.

ANNOSTELIJAN PUHDISTUS JA DESINFIOINTI

Annostelija voidaan pestä, desinfioida tai sterilisoida autoklaavissa tai upottamalla se nesteeseen. Suosittelemme desinfiointiin **Zeta 3** (Zhermack) tuotetta ja nestemäiseen sterilointiin **Zeta 2** (Zhermack) tuotetta.

VARASTOINTI

Jäljennös voidaan lähettää laboratorioon kuten tavallinen jäljennös ilman erityisiä varotoimenpiteitä, kuitenkin suojattuna mekaanisilta voimilta. Säilytä huoneenlämpötilassa.

Occlufast Rockin takuu on voimassa 36 kk, jos säilytetty oikein 5° - 27°C (41°-80°F).

VAROITUS

- Vinyylipolysiloksaanin kovettuminen voi heikentyä, mikäli sitä kosketetaan lateksihansikoilla. Älä kosketa lateksihansikoilla vetäytymislankoja tai valmisteita.

Pese kädet huolellisesti, jotta kaikki epäpuhtaudet poistuvat tai käytä vinyylihansikkaita.

- Polyvinyyliloksaanit ovat kemiallisesti kestäviä, joten vältä työtkkien ja vaatteiden likaamista.

Väri	Lila
Alusta – katalyytti sekoitussuhde	1:1
Työskentelyaika*	30 sek.
Suuontelossa oloaika	60 sek.
Yksityiskohtien valmistaminen	20 µm
Lineaaristen mittojen muutokset 24 tunnin jälkeen	- 0.05%
Kovuus	95 Shore A

*Yllä mainitut ajat tulee laskea siitä hetkestä lähtien kun jauhe sekoitetaan 23°C (73°F) lämpötilassa. Tätä korkeammat lämpötilat lyhentävät ym. aikoja ja matalammat lämpötilat pidentävät niitä.

TÄRKEITÄ HUOMAUTUKSIA: Suullisesti, kirjallisesti tai havainnollisesti annetut tuotteiden käyttöohjeet perustuvat hammaslääketieteellisen teknologian vallitsevaan tilaan ja tieto-taitoomme. Niitä ei tule pitää sitovina tietoina (myös muiden osapuolien oikeuksien suhteen), jonka vuoksi käyttäjän tulee tarkistaa henkilökohtaisesti, soveltuuko tuote haluttuun käyttötarkoitukseen. Yrityksellä ei ole mahdollisuutta tarkistaa käyttäjän valitsemaa käyttöä ja käyttötarkoitusta, jolloin ne jäävät käyttäjän vastuulle. Mahdollinen vastuu vaurioista rajoittuu yrityksen toimittamien ja käyttäjän käyttämien tavaroiden arvoon.

AINOASTAAN HAMMASLÄÄKETIETEELLISEEN KÄYTTÖÖN

To Occlufast Rock είναι μία βινυλπλουσάνη πραγματοποιημένη ειδικά για τη ρύθμιση σύγκλεισης. Θιζοτροπικό, μελάλης ακρίβειας και με γρήγορους. Το Occlufast Rock είναι ένα σταθερό υλικό, υψηλής τελικής ολοκλήρωσης: 95 Shore A. Η πυκνότητα του, το ζρώμα του και η οκλνρότητα του εγγυάται ο χρήση τη μέγιστη ελέγχου και μία αποτελεσματικοίσην.

ΧΑΡΑΚΤΗΡΙΣΤΙΚΑ

Ισοτροπικό, δεν στάζει.

Πολύ σκληρό μετά τη σκλήρυνση (95 Shore A)

Εξαιρετικά ακριβές

Ανεπαίσθητο στον ασθενή ο οποίος κλείνει τα δόντια με φυσικό τρόπο

Διατηρεί σταθερές τις διαστάσεις στο χρόνο και στη διάρκεια της απολύμανσης.

Γρήγορο, με χρόνο παραμονής στη στοματική κοιλότητα < 60 sec.

Με δυνατότητα επανατοποθέτησης για επαλήθευση μετά τη σκλήρυνση

Εύκολο στο φινιρίσμα. Μετά τη σκλήρυνση μπορεί να φινιριστεί με μια κοφτερή λεπίδα ή φρέζα

ΧΡΗΣΕΙΣ

Αποτυπώσεις της σύγκλισης των δοντιών με όλες τις τεχνικές

Μεσογνάθια κλειδιά κεντρικής, προγναθικής ή πλαινής αποτύπωσης

Κλειδί αποτύπωσης για γναθολογικές αξιολογήσεις

Αποτυπώσεις για διαγνωστικές αξιολογήσεις των κρανιο-γναθικών ανωμαλιών

Ορθοδοντικές αποτυπώσεις σύγκλισης δοντιών

ΟΔΗΓΙΕΣ ΧΡΗΣΗΣ

Προετοιμασία της συσκευής:

Συναρμολογήστε τη συσκευή όπως φαίνεται στα σχέδια (1-2).

Προσοχή: πριν από τη συναρμολόγηση των άκρων, βεβαιωθείτε ότι τα δύο εξαρτήματα (βάση και καταλύτης) βγαίνουν ομοιόμορφα ασκώντας μια ελαφριά πίεση στο μοχλό του δοσολογικού σωλήνα (dispenser) και εκκρίνοντας μια μικρή ποσότητα υλικού που πρέπει να αφαιρεθεί (3).

Στη συνέχεια βάλτε το άκρο μείξης πάνω στην αμπούλα και το πιθανό ενδοστοματικό άκρο (4).

Εφαρμόστε το Occlufast Rock σύμφωνα με την επιθυμητή τεχνική (σύγκλισης δοντιών ή προθάλαμου δοντιών). Στην περίπτωση της τεχνικής σύγκλισης, αφού έχει τοποθετήσει το υλικό απευθείας πάνω στα δόντια, ο χειριστής θα ζητήσει από τον ασθενή να τα κλείσει. Το Occlufast Rock είναι ισοτροπικό επομένως δεν στάζει και διευκολύνει τον έλεγχο.

ΧΡΟΝΟΙ ΚΛΙΝΙΚΗΣ ΧΡΗΣΗΣ

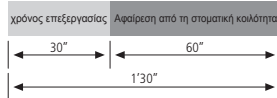

ΠΡΟΕΙΔΟΠΟΙΗΣΗ: Σε ευαίσθητα άτομα τα Vinilpolisiloxan μπορεί να προκαλέσουν ερεθισμούς και άλλες αλλεργικές αντιδράσεις.

ΚΑΘΑΡΙΣΜΟΣ ΚΑΙ ΑΠΟΛΥΜΑΝΣΗ ΤΟΥ ΑΠΟΤΥΠΩΜΑΤΟΣ

Αφού θα έχετε ξεπλύνει αρκετά κάτω από το τρεχούμενο νερό, το αποτύπωμα μπορεί, να απολυμανθεί αμέσως. Η ιδανική απολύμανση επιτυγχάνεται βυθίζοντας το αποτύπωμα σε **Zeta 7 solution** (Zhermack) ή ψεκάζοντας απευθείας με **Zeta 7 spray** (Zhermack). Εάν χρησιμοποιούνται άλλα απολυμαντικά, ακολουθείτε τις οδηγίες του κατασκευαστή.

ΚΑΘΑΡΙΣΜΟΣ ΚΑΙ ΑΠΟΛΥΜΑΝΣΗ ΤΟΥ DISPENSER

Το dispenser μπορεί να καθαρίζεται, να απολυμαίνεται και να αποστειρώνεται βουτώντας το σε ένα υγρό διάλυμα ή σε απολυμαντικό κλίβανο ατμού. Για την απολύμανση συνιστάται η χρήση του **Zeta 3** (Zhermack), για υγρή αποστείρωση **Zeta 2** (Zhermack).

ΑΠΟΘΗΚΕΥΣΗ ΚΑΙ ΕΓΓΥΗΣΗ

Η καταγραφή μπορεί να αποσταλεί στο εργαστήριο ως ένα κοινό αποτύπωμα χωρίς ιδιαίτερα μέτρα προφύλαξης, αρκεί να προστατεύεται από τις μηχανικές καταπονήσεις. Διατηρείται σε θερμοκρασία περιβάλλοντος.

Το Occlusfast Rock είναι εγγυημένο για περίοδο 36 μηνών εάν διατηρείται σωστά σε θερμοκρασία από 5° έως 27°C (41°-80°F).

ΠΡΟΕΙΔΟΠΟΙΗΣΕΙΣ

- Η σκλήρυνση των πολυ-βίνυλο-σιλξανίων μπορεί να παρεμποδίσει από την επαφή με γάντια από λατέξ. Αποφύγετε την απευθείας επαφή των γαντιών απόλατέξ με τα σκευάσματα ή με τα νήματα κοπής. Συνιστάται προσεκτικόπλύσιμο των χεριών για να απομακρυνθείοποιοδήποτε ίχνος μολυσματικήςουσιας ήη χρήση γαντιών απόβινύλιο.

- Τα πολυ-βίνυλο-δίοξανων μπορείνα παρεμποδίσει απόμεγάλη χημικήανθεκτικότητα και ως εκ τούτου θα πρέπει να αποφεύγεται το λείκισμαρούχων και ποδιών.

ΤΕΧΝΙΚΑ ΣΤΟΙΧΕΙΑ

Χρώμα	Διλά
Αναλογία μείξης βάσης:καταλύτης	1:1
Χρόνος επεξεργασίας*	30 sec.
Παραμονή στη στοματική κοιλότητα	60 sec.
Αναπαραγωγή λεπτομερειών	20 μm
Μεταβολή γραμμικών διαστάσεων μετά από 24 ώρες	- 0.05%
Σκληρότητα	95 Shore A

*Οι αναφερόμενοι χρόνοι εννοούνται από την αρχή της μείξης στους 23°C – 73°F. Πιο υψηλές θερμοκρασίες μειώνουν τους χρόνους, πιο χαμηλές θερμοκρασίες τους παρατείνουν.

ΣΗΜΑΝΤΙΚΕΣ ΠΑΡΑΤΗΡΗΣΕΙΣ: Οι οδηγίες που παρέχονται προφορικά, εγγράφως ή μέσω επιδείξεων, σχετικά με την χρήση των προϊόντων μας, βασίζονται στην τρέχουσα ιατρική τεχνογνωσία μας και το "know-how/γνώριζω πως". Αυτές οι οδηγίες δεν θεωρούνται αναγκαστικές, σε συμμόρφωση με τα δικαιώματα επί τρίτων. Ο επαγγελματίας ιατρός πρέπει να ελέγξει αν το προϊόν είναι κατάλληλο για την συγκεκριμένη κάθε φορά εφαρμογή και χρήση. Η σωστή χρήση και επαγγελματική εφαρμογή του προϊόντος δεν μπορεί να ελεγχθεί από την Εταιρεία παρασκευής και την ευθύνη φέρει αποκλειστικά ο επαγγελματίας. Τυχών αποζημιώσεις από την πλευρά της Εταιρείας, περιορίζονται στην αποζημίωση της αξίας του προϊόντος.

ΜΟΝΟ ΓΙΑ ΕΠΑΓΓΕΛΜΑΤΙΚΗ ΧΡΗΣΗ

Occlufast Rock er en vinympolysiloxan, specielt fremstillet til bidregistrering. Ti-xotropisk, med høj præcision og med hurtig hærdetid. Occlufast Rock er et stabilt materiale med en meget høj sluthårdhed: 95 Shore A. Produktets opacitet og hårdhed sikrer nem kontrol og effektiv anvendelse for brugeren.

KARAKTERISTIKA

Tiksotrop, løber ikke

Stor styrke efter afbinding (95 Shore A)

Meget præcis (god detaljegengivelse)

Intet ubehag for patienten som okkluderer på normal vis

Dimensionel stabilitet over tid og ved desinfektion.

Hurtig, afbindingstid i munden < 60 sek.

Aftrykket kan re-positioneres for kontrol efter afbinding

Nem at efterpolere. Kan trimmes med en skarp kniv eller et bor efter afbinding

ANVENDELSE

Okklusale registreringer med alle teknikker

Registrering af intermaxillære positioner med fremskudt kæbe, centralt eller lateralt

Registreringer til gnatologisk evaluering

Registreringer til diagnostisk evaluering af kranio-mandibulære forstyrrelser

Okklusale registreringer til tandtekniske formål

BRUGSANVISNING

Forberedelse af apparatet:

Monter apparatet som vist på tegningerne (1-2).

Pas på: inden monteringen af spidsen skal man sikre sig, at de to komponenter (base og katalysator) kommer ensartet ud ved at trykke forsigtigt på dispenserens stang, så der ekstruderes en lille mængde materiale, som derefter fjernes (3).

Monter blandespidsen på magasinet og eventuelt også den intraorale spids (4).

Påfør Occlufast Rock ifølge den ønskede teknik (okklusal eller vestibulær). I tilfælde af okklusal teknik, efter ekstrudering af materialet direkte på tænderne, bør operatøren bede patienten om at okkludere. Occlufast Rock er tiksotrop og løber ikke, hvilket giver øget kontrol.

KLINISKE ARBEJDS TIDER

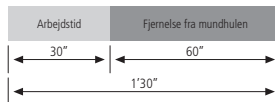

ADVARSEL: Vinympolysiloxan kan forårsage irritationer eller andre allergiske reaktioner hos følsomme individer.

RENSNING OG DESINFICERING AF AFTRYKKET

Når aftrykket er blevet skyllet grundigt under vandhanen, kan det straks desinficeres. Der opnås en optimal desinficering ved at sætte aftrykket ned i **Zeta 7 solution** (Zhermack) eller sprøjte **Zeta 7 spray** (Zhermack) direkte på det. Hvis der anvendes andre desinficeringsmidler, skal man følge producentens anvisninger.

RENSNING OG DESINFICERING AF DISPENSER

Dispenseren kan renses, desinficeres eller steriliseres ved at sætte den ned i en væske eller dampautoklave. Det anbefales at anvende **Zeta 3** (Zhermack) til desinficeringen, **Zeta 2** (Zhermack) til væskesteriliseringen.

OPBEVARING

Aftrykket kan sendes til laboratoriet som et normalt aftryk, uden at tage specifikke forholdsregler, så længe det er beskyttet mod mekaniske rystelser. Opbevares ved stuetemperatur.

Occlufast Rock aftryksmaterialer er dækket af garanti i en periode på 36 måneder fra produktionsdatoen, forudsat at det opbevares korrekt mellem 5° og 27°C (41°-80°F).

FORSKRIFTER

- Kontakt med latexhandsker kan bremse hærdningen af polysiloxaner. Rør ikke præparationer eller retraktionstråd med latexhandsker. Vask istedet for hænderne grundigt for at fjerne alle spor af kontaminerende rester, eller benyt vinylhandsker.

- Polysiloxaner er kemisk resistente, så undgå at spilde på tøj.

Farve	Lila
Blandingsforhold base:katalysator	1:1
Arbejdstid*	30 sec.
Tid i mundhulen	60 sec.
Gengivelse af detaljer	20 µm
Maksimal dimensionel forandring efter 24 timer	- 0.05%
Hårdhed	95 Shore A

*De ovennævnte tidsrum beregnes fra indledning af blandingen ved 23° C (73°F). Højere temperaturer afkorter, lavere temperaturer forlænger disse tider.

VIGTIGE OPLYSNINGER: Mundtlig og skriftlig instruktion samt instruktion i forbindelse med demonstration af brug af vore produkter er baseret på de aktuelle tandteknikker samt vores know-how. Instruktionen er derfor udelukkende af vejledende karakter. Dette gælder også med hensyn til eventuelle krav i forhold til tredjemænd. Brugeren er stadig forpligtet til personligt at kontrollere, at produktet er egnet til den konkrete placering. Brugers anvendelse og placering af produktet sker uden kontrol af virksomheden og det er derfor alene brugeren, som kan gøres ansvarlig. Eventuelt ansvar for skader er begrænset til værdien af produkterne, som leveres af virksomheden, og som anvendes af brugeren.

ENDAST FÖR DENTAL BRUK

Occlufast är vinylpolysiloxan för betterregistrering. Tixotrop, med snabba stelningstider, mycket hög precision, dimensionsstabil och med en slutlig hårdhetsgrad av 95 Shore A.

Materialets ogenomskinlighet, färgen och dess hårdhet ger användaren enkel kontroll och effektiv användning.

EGENSKAPER

Tixotropisk, rinner inte.

Mycket hård efter härdning (95 Shore A)

Ytterst exakt

Omärklig för patienten som kan bita ihop på ett naturligt sätt

Dimensionellt stabil i tid och decinficering

Snabb. Tid i munhålan < 60 sek.

Kan appliceras på nytt för kontroll efter härdning

Lätt att finputsa. Efter härdningen kan den finputsas med ett skarpt blad eller med en fräs

ANVÄNDNINGSOMRÅDEN

Ocklusal reglering med samtliga tekniker

Intermaxillära regleringsinstrument för centrisk-, protrusiv- och lateral reglering

Regleringsinstrument för gnatalgisk bedömning

Regleringar för diagnostiska bedömningar av störningar kranium-käke

Ocklusal, ortodontiska regleringar

BRUKSANVISNING

Beredning av anordningen:

Montera anordningen enligt ritningarna (1-2).

Varning: kontrollera innan spetsen monteras att de båda komponenterna (bas och katalysator) kommer ut på samma sätt genom att trycka lätt på dispenserns spak och pressa ut en liten mängd material som sedan tas bort (3).

För därefter in blandningsröret på patronen och eventuellt även den intraorala spetsen (4).

Applicera Occlufast Rock enligt önskad teknik (ocklusal eller vestibulär). Om den ocklusal tekniken används ombeds patienten att bita ihop efter att materialet har pressats ut direkt på tänderna. Occlufast Rock är tixotropisk och rinner därför inte vilket underlättar kontrollen.

KLINISK VERKTID

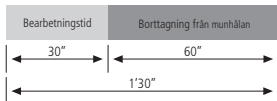

WARNING: Vinylpolysiloxaner kan orsaka irritationer eller andra allergiska reaktioner hos känsliga personer.

RENGÖRING OCH DESINFICERING AV AVTRYCKET

När avtrycket har sköljts i rikligt med rinnande vatten kan det desinficeras omedelbart. Det idealiska sättet att desinficera är att låta avtrycket ligga i **Zeta 7 solution** (Zhermack) eller att spruta **Zeta 7 spray** (Zhermack) direkt på det. Följ tillverkarens anvisningar vid användning av andra desinfektionsmedel.

RENGÖRING OCH DESINFICERING AV DISPENSERN

Dispensern kan rengöras, desinficeras och steriliseras genom att doppas i en rengöringslösning eller i ångautoklav. Vi rekommenderar **Zeta 3** (Zhermack) för desinficering och **Zeta 2** (Zhermack) som flytande steriliseringsmedel.

FÖRVARING

Regleringen kan skickas till laboratorium som ett normalt avtryck utan särskilda försiktighetsåtgärder, under förutsättning att den skyddas från mekanisk belastning. Förvaras i rumstemperatur.

Occlufast Rock garanteras under en period på 36 månader om den förvaras korrekt mellan 5° och 27°C.

OBSERVERA

- Härdningen av polyvinylsiloxan kan störas vid kontakt med latexhandskar. Undvik att latexhandskar kommer i direkt kontakt preparationen eller retentionstrådar. Använd vinylhandskar eller bara rena händer.

- Polyvinylsiloxanerna är kemiskt resistent, undvik därför att fläcka ned arbetssrock och andra kläder.

TEKNISKA DATA

Färg	Lida
Blandningsförhållande bas:katalysator	1:1
Bearbetningstid*	30 sek.
Tid i munhålan	60 sek.
Avtryck detaljer	20 µm
Dimensionell linjär variation efter 24 timmar	- 0.05%
Hårdhet	95 Shore A

*Tiderna redovisade vid 23°C (73°F) temperatur. Högre temp förkortar, lägre temp förlänger tiderna.

VIKTIGA ANMÄRKNINGAR: Beskrivningen av användningen av våra produkter som ges muntligen, skriftligen eller genom demonstrationer, baseras på dagens tandläkarteknik och vårt know-how. Den ska betraktas som en vägledande information även när det gäller tredje mans eventuella rättigheter. Användaren måste personligen kontrollera om produkten är lämpad för den aktuella tillämpningen. Användningen och tillämpningen av produkten ligger på användarens ansvar då detta sker utan att företaget har möjlighet att utföra en kontroll. Eventuellt ansvar för skador är begränsat till värdet på den vara som levereras av företaget och används av användaren.

ENDAST FÖR DENTAL BRUK

Occlufast Rock je vinilpolisilosan za snemanje ugriza. Je tixotropičen, zelo natančen in hitro strdljiv. Occlufast Rock je stabilen material z zelo visoko končno trdoto: 95 Shore A. njegova neprosojnost, njegova barva in njegova trdota jamčita uporabniku enostavno in učinkovito uporabo.

KARAKTERISTIKE

Tizotropičen, ne kaplja

Po končanem strjevanju je izredno trd (95 Shore A)

Izjemno precizen

Ker odprtino v zobu zapre na naraven način, ga pacient po vstavitvi ne občuti kot tujek

Dolgotrajno obstojen v dimenzijah in na dezinfekcijo

Hiter, čas obstoja v ustni odprtini < 60 sek.

Po strditvi ga je mogoče ponovno vstaviti za preizkus

Enostavna končna obdelava. Po strditvi ga je mogoče dodatno obdelati z ostrim rezilom ali brušenjem

UPORABA

Zapiranje odprtin v zobeh na vse načine

Medčeljustni nastavki za centriranje, razširjanje ali stranske posege

Nastavki za oceno neba v ustni votlini

Nastavitve za diagnosticiranje nepravilnosti nastavka čeljusti na lobanjo
Ortodontske nastavitve

NAVODILA ZA UPORABO

Priprava nastavka:

Vgradite nastavek po navodilih na ilustracijah (1-2).

Pozor: Pred vstavitvijo konice preverite, da obe komponenti (baza in katalizator) iztekata enakomerno; njun položaj preverite z rahlim pritiskom na ročico dispencerja tako, da izteče majhna količina materiala, ki jo je potrebno odstraniti (3).

Nato vstavite mešalno konico v vložek in v morebitni intraoralni nastavek (4).

Nanesite Occlufast Rock na željeni način (okluzivni ali vestibolarni). V primeru okluzivne tehnike mora operater po direktnem nanosu materiala na zobe pacienta opozoriti, naj zapre usta. Occlufast Rock je tizotropičen, torej ne kaplja, kar poenostavi nadzor pri nanosu.

ČAS KLINIČNE UPORABE

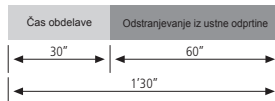

OPOZORILO: Pri osebah, občutljivih na vinilpolisiloksan, lahko povzroči razdraženje ali druge alergične reakcije.

ČIŠČENJE IN RAZKUŽEVANJE ODTISOV

Takoj po tem, ko odtis temeljito operete pod tekočo vodo, ga lahko razkužite. Odtis najbolj zanesljivo razkužite tako, da ga potopite v raztopino **Zeta 7 solution** (Zhermack) ali ga neposredno nabrizgate z razpršilom **Zeta 7 spray** (Zhermack). Pri uporabi drugih razkužil upoštevajte navodila proizvajalca.

ČIŠČENJE IN STERILIZACIJA DISPENZERJA

Dispencer lahko očistite, razkužite in sterilizirate tako, da ga potopite v tekočo raztopino ali v parni avtoklav. Za čiščenje svetujemo uporabo **Zeta 3** (Zhermack), za tekočinsko sterilizacijo **Zeta 2** (Zhermack).

SKLADIŠČENJE

Nastavek lahko pošljete v laboratorij kot običajno odlivko, brez posebne dodatne zaščite; potrebno ga je seveda zaščititi pred mehanskimi dražljaji in udarci. Shranite ga na sobni temperaturi.

Garancija za Occlufast Rock ima rok trajanja 36 mesecev, če ga ustrezno skladiščite na temperaturi med 5° in 27°C (41°-80°F).

OPOZORILO

Strjevanje polivinilsilosana lahko zavira dotik z rokavicami iz lateksa. Preprečiti direktni dotik rokavic iz lateksa s pripravkom.

Priporočamo skrbno umivanje rok do popolne odstranitve snovi ali uporabo vinilskih rokavic.

Polivinilsilosan je kemično odporen zato je potrebno preprečiti madeže na oblačilih.

Barva	Vijolična
Razmerje baza: katalizator	1:1
Čas obdelave*	30 sec.
Čas vstavitve v ustno votlino	60 sec.
Podrobna reprodukcija	20 µm
Odstopanje pri linearnih dimenzijah po 24 urah	- 0.05%
Trdota	95 Shore A

*Zgoraj naveden čas je mišljen od začetka mešanja pri 23°C (73°F). Višje temperature lahko skrajšajo ta čas, nižje pa ga podaljšajo.

POMEMBNO OPOZORILO: Nasveti o uporabi naših izdelkov, ki jih dobite ustno ali pisмено ali preko praktičnih demonstracij, temeljijo na trenutnem znanju zobozdravstvene stroke in naši usposobljenosti. Obravnavati jih morate kot informacije brez obveznosti, tudi v primeru škode in ne oproščajo uporabnika osebne preveritve ali je izdelek primeren za predvideno uporabo. Uporaba in namestitvev sta pod uporabnikovo odgovornostjo, ker ju izvaja sam, brez možnosti kontrole s strani proizvajalca. Eventuelna odgovornost za škodo je omejena na vrednost blaga, ki ga je dostavil proizvajalec in rabil uporabnik.

SAMO ZA ZOBNO UPORABO

Occlufast Rock – это поливинилсилоксан, специально предназначенный для определения прикуса. Тиксотропен, высокоточен, с малым временем схватывания. Occlufast Rock – это стабильный материал с высочайшей конечной твердостью: 95 по Шору-А. Матовость, цвет и твердость этого материала обеспечивают пользователю максимальную простоту контроля и эффективное применение.

ХАРАКТЕРИСТИКИ

Тиксотропия; отсутствие клейкости

Высокая твердость после затвердевания (95 по Шору-А)

Исключительная точность

Не ощущается пациентом, смыкающим зубы естественным образом

Стабильность в отношении размеров и воздействия дезинфекции

Быстрота. Время нахождения в ротовой полости менее 60 секунд

После затвердевания может быть вновь установлен для контроля

Простота в использовании. После затвердевания может быть

обработан режущим инструментом или фрезой

ПРИМЕНЕНИЕ

Регистрация прикуса посредством любой техники

Центральная, выступающая и боковая межчелюстные регистрации

Регистрация для гнатологической оценки

Регистрация для диагностической оценки при черепно-нижечелюстных расстройствах

Регистрация прикуса в ортодонтии

ИНСТРУКЦИИ ПО ПРИМЕНЕНИЮ

Подготовка устройства:

Установить устройство, как показано на рисунках (1-2).

Внимание: перед закреплением наконечника посредством оказания легкого давления на рычаг диспенсера и выдавливания небольшого количества материала - который следует затем удалить - удостовериться в том, что оба компонента (основа и катализатор) выделяются равномерно (3).

Затем закрепить смешительный наконечник на картридже - или на возможной интраоральной насадке (4).

Нанести Occlufast Rock в соответствии с желаемой техникой (окклюзивной или вестибулярной). При окклюзивной технике после выдавливания материала непосредственно на зубы оператору следует

пригласить пациента для окклюзии. Occlufast Rock тиксотропичен; он не является клейким, что облегчает необходимый контроль.

СРОКИ КЛИНИЧЕСКОГО ПРИМЕНЕНИЯ

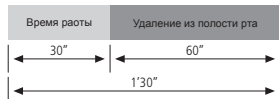

ВНИМАНИЕ: У лиц, чувствительных к винил-полисилоксановым веществам, применение данных средств может вызвать раздражения или другие аллергические реакции.

ОЧИСТКА И ДЕЗИНФЕКЦИЯ ОТТИСКА

После споласкивания под обильным количеством проточной воды оттиск может быть немедленно дезинфицирован. Идеальная дезинфекция проводится путем погружения оттиска в раствор **Zeta 7 solution** (Zhermack) или непосредственного распыления спрея **Zeta 7 spray** (Zhermack). Используя другие дезинфицирующие средства, придерживайтесь инструкций производителя.

ОЧИСТКА И ДЕЗИНФЕКЦИЯ ДИСПЕНСЕРА

Диспенсер может быть промыт, продезинфицирован или стерилизован при помощи погружения в жидкость или в паровом автоклаве. Для дезинфекции рекомендуется использовать **Zeta 3** (Zhermack), для жидкой стерилизации – **Zeta 2** (Zhermack).

ХРАНЕНИЕ

Полученный слепок может быть отправлен в лабораторию как обычный слепок, без соблюдения особых мер предосторожности - хотя и будучи защищенным от механических воздействий. Хранить при комнатной температуре.

Срок гарантии Occlufast Rock – 36 месяца - при правильном хранении при температуре между 5° и 27°С (41°-80°F).

ПРЕДУПРЕЖДЕНИЯ

- Затвердевание поливинилсилоксанов может ингибироваться при контакте с перчатками из латекса. Не допускайте прямого контакта перчатки из латекса с ретракционными нитями и препарированными зубами. Рекомендуется тщательно промыть руки для удаления всех следов загрязнения или использовать перчатки из винила.

- Поливинилсилоксаны химически стойки, поэтому старайтесь не запачкать халаты и одежду.

ТЕХНИЧЕСКИЕ ХАРАКТЕРИСТИКИ

Цвет	Сиреневый
Соотношение смеси – основа/ катализатор	1:1
Время работы*	30 сек.
Нахождение в полости рта	60 сек.
Воспроизведение деталей	20 µm
Изменение линейных размеров после 24 часов	- 0.05%
Твердость	95 по Shore-A

*Упомянутые сроки подразумеваются с момента начала смешивания при 23°С – 73°F. Более высокая температура сократит сроки, более низкая температура продлит их.

ВАЖНЫЕ ПРИМЕЧАНИЯ: Любые рекомендации по использованию нашей продукции, преподнесенные в устной форме, письменно или посредством демонстрации, основываются на медицинской информации, которой мы располагаем в настоящее время. Они не должны считаться обязывающей информацией, даже по отношению к правам третьих лиц, и не освобождают пользователя от необходимости персонально убедиться в пригодности продукта относительно конкретного случая использования. Практическое использование материала пользователем осуществляется без какого-либо контроля со стороны Компании, а, следовательно, подпадает под ответственность самого пользователя. Любая ответственность за нанесенный вред или понесенные убытки ограничивается стоимостью продукции, предоставленной Компанией и использованной пользователем.

ТОЛЬКО ДЛЯ ПРОФЕССИОНАЛЬНОГО ИСПОЛЬЗОВАНИЯ

Occlufast Rock – masa poliwinylsiloksanowa do wykonywania tzw. kęska zwarcowego. Charakteryzuje się stabilnością i twardością końcową 95 Shore' A.

Przeznaczona do ustalania maksymalnego zaguzkowania zębów, ustalania centralnego ułożenia żuchwy w stosunku do szczęki, równoczesnych wycisków szczęki i żuchwy.

Occlufast Rock to masa tiksotropowa, szybkowiążąca i bardzo precyzyjna.

WŁAŚCIWOŚCI

Tiksotropowy, nie przylepia się.

Wyjątkowo twardy po związaniu (95 Shore' A)

Wyjątkowo precyzyjny

Niewyczuwalny dla pacjenta, przylega w naturalny sposób

Zachowuje stabilność rozmiarów w czasie i po dezynfekcji.

Krótki czas pozostawania w jamie ustnej < 60 sek.

Może zostać powtórnie nałożony po związaniu dla sprawdzenia poprawności odzworowania

Łatwy w obróbkę. Po związaniu może być obrabiany przy pomocy pilnika lub frezu

ZASTOSOWANIE

Pobieranie kęsków zwarcowych różnymi technikami

Pobieranie kęsków zwarcowych w celu wykonania badania gnatologicznego

Wyciski w celu przeprowadzenia badań diagnostycznych zmian szczękowo-żuchwowych

Pomiary ortodontyczne zgryzu

INSTRUKCJA ZASTOSOWANIA

Przygotowanie podajnika (pistoletu):

Zamontować urządzenie zgodnie z załączoną ilustracją (1-2).

Uwaga: przed zamontowaniem nasadki, upewnić się, że dwa komponenty masy (baza i katalizator) wychodzą równomiernie: lekko docisnąć dźwignię pistoletu i wycisnąć niewielką ilość masy, którą należy usunąć (3).

Następnie na naboju (kartridżu) umieścić końcówkę mieszającą i w razie potrzeby tzw. bite tips (4).

Następnie zaaplikować masę Occlufast zgodnie z wybraną techniką (zgryzu lub przedSIONKOWĄ). W przypadku techniki zgryzu, po rozprowadzeniu materiału bezpośrednio na zębach, pacjent zagryza masę. Occlufast charakteryzuje się tiksotropowością w związku z tym nie przykleja się i nie spływa z zębów.

CZAS STOSOWANIA KLINICZNEGO

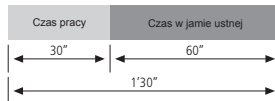

OSTRZEŻENIE: u osób wrażliwych poliwinylsiloksan może wywołać podrażnienia i inne reakcje alergiczne.

MYCIE I DEZYNFEKCJA KĘSKA ZWARCIOWEGO

Po dokładnym wypłukaniu pod bieżącą wodą wycisk może być natychmiast dezynfekowany. Optymalną dezynfekcję uzyskuje się przez zanurzenie wycisku na okres 10 min. w roztworze preparatu **Zeta 7 Solution** (Zhermack) lub spryskanie preparatem **Zeta 7 Spray** (Zhermack). Stosując inne środki dezynfekujące, należy postępować zgodnie ze wskazówkami producenta.

MYCIE I DEZYNFEKCJA PODAJNIKA (PISTOLETU)

Pistolet można zdezynfekować, dezynfekować lub sterylizować poprzez zanurzenie go w odpowiednim płynie lub w autoklawie parowym. Do dezynfekcji zalecane jest użycie środka **Zeta 3** (Zhermack), a do sterylizacji płynu **Zeta 2** (Zhermack).

PRZECHOWYWANIE

Kęsek zwarcowy może zostać przesłany do laboratorium, bez szczególnych środków ostrożności, pod warunkiem, że będzie chroniony od wstrząsów mechanicznych. Przechowywać w temperaturze otoczenia.

Okres przydatności Occlufast wynosi 36 miesięcy, jeżeli produkt jest przechowywany poprawnie w temperaturze pomiędzy 5° i 27°C (41°-80°F).

ZALECENIA

Wiązanie poliwinylsiloksanów może być utrudnione na skutek kontaktu z rękawiczkami lateksowymi lub z adrenaliną. Zaleca się używanie rękawiczek z winylu i dokładne mycie rąk.

Zabrudzenia powstałe w czasie pracy z poliwinylsiloksanami są niespieralną. Należy więc uważać aby nie zapalić fartuchów i ubrań.

Kolor	jasnofioletowy
Proporcje mieszania	1:1
Czas pracy*	30"
Czas w jamie ustnej	60"
Odtwarzanie detali	20 µm
Zmiana wymiarów liniowych po 24 godz.	- 0,05%
Twardość końcowa	95 Shore A

*Powyższe parametry odnoszą się do temperatury 23°C-73°F. Wyższe temperatury skracają czas wiązania, temperatury niższe wydłużają go.

WAŻNE UWAGI: Instrukcje słowne, pisemne oraz prezentacje dotyczące użytkowania naszych wyrobów są oparte na aktualnym stanie techniki stomatologicznej i naszej technologii. Należy traktować je – również ze względu na ewentualne uprawnienia osób trzecich - jako informacje niezobowiązujące i pamiętać, że nie zwalniają one użytkownika od osobistego sprawdzenia, czy produkt nadaje się do określonego przeznaczenia. Jego użytkowanie i zastosowanie odbywa się bez możliwości kontroli ze strony Firmy i w związku z tym odpowiedzialność spada na użytkownika. Ewentualna odpowiedzialność za szkody ogranicza się do wartości towaru dostarczonego przez Firmę i wykorzystanego przez użytkownika.

TYLKO DO UŻYTKU W STOMATOLOGII

Occlufast Rock je vinylpolysiloxan, speciálně vyrobený pro okluzální otiskování. Je tixotropní, velice přesný a má krátkou dobu tuhnutí. Occlufast Rock je pevný materiál s velice vysokou konečnou tvrdostí: 95 Shore A. Svou matností, barvou a tvrdostí zaručuje uživateli maximálně snadnou kontrolu a efektivní využití.

CHARAKTERISTIKY

Tixotropický, nevytéká.

Po ztuhnutí je velmi pevný (95 Shore A).

Velice přesný.

Pro pacienta nevnímání, velmi normální okluze.

Objemově, časově a dezinfekčně stálý.

Rapidní, doba permanence v ústní dutině < 60 sec.

Po ztuhnutí a po prověrce bezproblémově opětné usazení.

Snadné konečné zdokonalení. Po ztuhnutí může být zdokonalen ostrou čepelí nebo frézou.

POUŽITÍ

Okluzní otisk všemi technickými způsoby.

Klíče mezičelistního centrického, protruzivního nebo bočního seřizování.

Klíče na otisk/seřízení ke gnatologickému ohodnocení.

Otisk/seřízení na diagnostické ohodnocení lebečního čelistního nesouladu.

Ortodontický okluzní otisk/seřízení.

ZPŮSOB POUŽITÍ

Preparace aparátu:

Aparát namontujte dle ilustrace (1-2).

Upozornění: před montáží hrotu, se musíte přesvědčit, zda dvě součásti (základna a katalyzátor) vystupují zcela jednotně a páku dispenzátoru lehce stlačují, přičemž se pak vytlačuje menší kvantum materiálu, který musí být odstraněn (3).

Dále hrot míchače vložte na zásobník a eventuelní intraorální trip (4).

Occlufast Rock aplikujte dle požadovaného způsobu (okluzní nebo vestibulární).

V případě okluzní techniky, po vytlačení materiálu přímo na zuby, oznámíte a vyzvete pacienta k provedení okluze. Occlufast Rock je tixotropický, tudíž nevytéká a je možné ho kontrolovat.

ČASY KLINICKÉHO POUŽITÍ

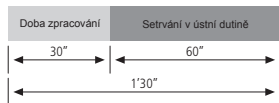

UPOZORNĚNÍ: U citlivých jedinců může vinylpolysiloxan vyvolat podráždění nebo jiné alergické reakce.

ČIŠTĚNÍ A DESINFEKCE OTISKU

Po důkladném omytí pod tekoucí vodou je možné otisk okamžitě dezinfikovat. Ideální dezinfekce se dosáhne ponořením otisku do roztoku **Zeta 7 solution** (Zhermack) nebo přímým nastříkáním spreje **Zeta 7 spray** (Zhermack). Při použití jiných dezinfekčních prostředků se řiďte pokyny výrobce.

ČIŠTĚNÍ APLIKAČNÍ PISTOLE

Aplikační pistoli lze očistit, vydezinfikovat nebo sterilizovat ponořením do tekutého roztoku. Pro dezinfekci se doporučuje použití **Zeta 3** (Zhermack), pro kapalnou sterilizaci **Zeta 2** (Zhermack).

USKLADNĚNÍ

Otisk/seřízení může být poslán do laboratoře jako zcela normální otisk bez nijakých opatření, ale musí se chránit od mechanických impulsů. Skladovat při pokojové teplotě.

36 měsíce je záruční doba Occlufast Rocku, ale jen v případě řádného skladování při teplotách 5° a 27°C (41°-80°F).

UPOZORNĚNÍ

- Ztuhnutí polyvinylsiloxanů může být zpomaleno, dojde-li ke kontaktu s pryžovými rukavicemi. Nedotýkejte se rukavicemi retrakčních nití nebo preparací. Doporučujeme buď pečlivé omytí rukou, aby došlo k dokonalému odstranění znečišťující látky, nebo používání vinylových rukavic.

- Polyvinylsiloxany jsou chemicky odolné: dávejte proto pozor, abyste jimi neposkvrnili pracovní pláště nebo obleky.

TECHNICKÉ ÚDAJE

Barva	Šeříkově modrá
Poměr smíšení základu: katalyzátor	1:1
Doba zpracování*	30 sec.
Permanence v ústní dutině	60 sec.
Reprodukce detailů	20 µm
Lineární rozměrová změna po uplynutí 24 hod	-0,05%
Tvrдост	95 Shore A

*Uvedené časy jsou určeny od počátku smíšení při 23°C – 73°F. Vyšší teploty snižují dobu, nižší teploty ji prodlužují.

DŮLEŽITÉ PŘIPOMÍNKY: Rada ohledně použití našich výrobků udělená ústně, písemně nebo názorným předvedením se opírá o současný stav zubní techniky a náš know-how. Musí být považována za nezávaznou informaci, a to i co se týká eventuálních práv třetích osob, a nezpožšťuje uživatele provedení kontroly z vlastní strany za účelem ověření vhodnosti výrobku pro předpokládanou aplikaci. K použití a aplikaci ze strany uživatele dochází bez možnosti kontroly ze strany firmy, a proto tedy podléhá odpovědnosti uživatele. Eventuální odpovědnost za škody se omezuje na kvalitu zboží dodaného firmou a užívaného uživatelem.

POUZE PRO POUŽITÍ V ZUBNÍM LÉKAŘSTVÍ

Occlufast Rock özellikle oklüzyon kaydı için tasarlanmış vinilpolisiloksandır. Yüksek hassasiyeti ve hızlı yapışma süreleri ile tioksotropiktir. Occlufast Rock çok yüksek sertlikte, sağlam bir malzemedir: 95 Shore A. Opaklığı, rengi ve sertliği operatöre maksimum kontrol kolaylığı ve etkin bir kullanım garanti eder.

ÖZELLİKLER

Tiksotropik, akmaz.

Sertleşmeyi müteakiben sertlik derecesi yüksektir (95 Shore A)

Son derece keskin

Doğal bir şekil aldığından hasta tarafından yadırganmaz

Zamana ve dezenfekte işlemine karşı mukavemet sergilemektedir

Hızlıdır; oral boşluktaki süresi 60 saniyeden düşüktür.

Sertleşmeyi müteakip kontrol için yeniden konumlandırılabilir.

Kolaylıkla düzeltililebilir. Sertleştikten sonra keskin bir bisturi veya freze ile düzeltililebilir.

KULLANIM

Tüm teknikler ile yapılan okluzal dolguların kalıplandırılması

Çene boşluğunda yan, ön veya merkez kayma kalıplandırılması

Çene yapısı değerlendirmelerinde kullanılan kayıt kalıpları

Kranyel – çene bozukluklarının teşhisinde alınan kalıplar.

Ortodontik – okluzal dolgu kalıpları

KULLANMA TALİMATLARI

Teçhizatın hazırlanması:

Teçhizatı şekillerde gösterildiği üzere monte ediniz (1-2).

Dikkat: ucu monte etmeden önce baz ve katalizörün eşit şekilde çıkmasından emin olun; bunun için dispanserin koluna hafifçe basın ve temizlenmesi gereken az miktarda malzemeyi dışarı sıkın (3).

Daha sonra karıştırıcı ucu kartuşa takın ve olası oral ucu yerleştirin (4).

Occlufast Rock'yi arzu edilen tekniğe (okluzal veya vestibüler) göre uygulayınız. Okluzal teknikte, malzeme doğrudan dişlere atıldıktan sonra hastadan ısırması istenir. Occlufast Rock izotropik olduğundan akamaz ve kontrolü kolaydır.

KLİNİK KULLANIM SÜRELERİ



UYARILAR: Vinil polisiloksana karşı duyarlı kişilerde tahrişe veya diğer alerjik reaksiyonlara yol açabilir.

ÖLÇÜNÜN TEMİZLENMESİ VE DEZENFEKTE EDİLMESİ

Musluk suyu altında bol su ile iyice durulandıktan sonra ölçü derhal dezenfekte edilebilir. İdeal dezenfeksiyon ölçü **Zeta 7 solution** (Zhermack) içine daldırılarak veya direkt **Zeta 7 spray** (Zhermack) püskürtülerek sağlanır. Diğer dezenfeksiyon maddelerinin kullanılması halinde, üretici bilgilerini izleyiniz.

TABANCANIN TEMİZLENMESİ VE DEZENFEKTE EDİLMESİ

Tabanca temizlenebilir, dezenfekte edilebilir veya sıvı solüsyona batırılarak veya buharlı otoklavda sterilize edilebilir. Dezenfeksiyon için **Zeta 3** (Zhermack), sıvı sterilizasyon için **Zeta 2** (Zhermack) kullanılması tavsiye edilir.

DEPOLAMA

Kalıp, herhangi normal bir kalıp gibi laboratuara yollanır; herhangi ilave tedbirlerin alınmasına gerek yoktur. Önemli olan, mekanik etkenlerden korunmasıdır. Çevre sıcaklığında muhafaza edilmelidir. 5° e 27°C (41°-80°F) dereceleri arasında düzgün şekilde depolandığında Occlufast Rock 36 ay garantilidir.

UYARILAR

- Polivinilsiloksanların sertleşmesi, lateks eldivenler ile temas halinde önlenemez. Lateks eldivenler ile direkt veya dolaylı temastan kaçınınız. Her türlü kirlilik izini yok etmek amacı ile ellerinizi ihtimam ile yıkamanız veya vinil eldiven kullanmanız tavsiye edilir.

- Polivinilsiloksanlar kimyevi açıdan dayanıklıdır, bu açıdan gömleklerinize ve giysilerinizin üzerinde leke bırakmasından kaçınınız.

Renk	Lila
Baz – katalizör karışma oranı	1:1
İşleme süresi*	30 san.
Ağız boşluğunda kalış süresi	60 san.
Detaylardaki hassasiyet	20 µm
24 saat sonunda lineer boyut değişimi	-0,05%
Sertlik derecesi	95 Shore A

*Bahsi geçen süreler, karışımın 23°C – 73°F’de başlamasına göre verilmiştir. Daha yüksek sıcaklıklar süreyi azaltmakta, daha düşük sıcaklıklar ise uzatmaktadır.

ÖNEMLİ GÖRÜŞLER: Ürünlerimizin kullanımına ilişkin olarak sözlü, yazılı veya görsel yollardan yapılan danışmalar, günümüzdeki tıbbi ortamın ve bizim “know-how”ımızın temellerine dayanmaktadır. Bunları, üçüncü kişilerin olası hak ve iddiaları söz konusu olduğunda, bağlayıcı olmayan bilgiler olarak düşünmek gerekir. Profesyonel kullanıcı, ürünün yapılacak uygulamaya uygunluğunu şahsen kontrol etmekle yükümlüdür. Ürünün profesyonel kullanıcı tarafından kullanılmasını ve uygulanmasını Firma’nın kontrol etmesi mümkün olmadığından, bu işlemler profesyonel kullanıcının sorumluluğundadır. Olası bir hasar durumunda sorumluluk, Firma tarafından sağlanarak profesyonel kullanıcı tarafından kullanılan malzemenin değeri ile sınırlıdır.

YALNIZCA PROFESYONEL AMAÇLA KULLANILIR

Occlufast Rock este un vinilpolixan creat special pentru înregistrarea ocluziei în clinica sau laborator.

Tixotrop, cu timp rapid de priza, acest material de mare precizie are o duritate finala deosebita (95 Shore -A), si este stabil dimensional. Opacitatea, culoarea si duritatea permit operatorului a-l verifica si folosi cu mare usurinta.

CARACTERISTICI

Tisotrop, nu se lipește.

Foarte dur după întărire (95 Shore A)

Extrem de precis

Imperceptibil pentru pacient care închide gura în mod natural

Stabil dimensional în timp și la dezinfecție.

Rapid, timp de permanentă în cavitatea orală < 60 sec.

Repoziționare pentru verificare după întărire

Ușor de finisat. După întărire poate fi finisat cu o lamă ascuțită sau o freză

UTILIZARI

Înregistrări ocluzale cu toate tehnicile

Chei de înregistrare intermaxilare de centrică, de protruzie sau de lateraliitate

Chei de înregistrare pentru valutară gnatologică

Înregistrări pentru valutară de diagnosticuri de probleme cranio-mandibulare

Înregistrarea ocluzale ortodontice

INSTRUCȚIUNI DE FOLOSIRE

Prepararea dispozitivului:

Montarea dispozitivului cum este ilustrat în desene (1-2).

Atenție: înainte de montarea vârfului, fiți siguri că ambele componente (baza și catalizatorul) ies uniform, exercitând o presiune lejeră pe pârgăhia de la dispenser și extrăgând o cantitate mică de material care trebuie să fie înlăturată (3)

Succesiv inserare vârful obisctului de amestecat pe cactus și eventual tip intraoral (4).

Aplicare Colorbite după tehnica dorită (ocluzală sau vestibulară). În cazul tehnicii ocluzale, după ce ați pus materialul direct pe dinți, operatorul cere pacientului să închidă gura. Colorbite este tisotrop decu nu se lipește și facilitează controlul.

TIMP DE UTILIZARE CLINIC

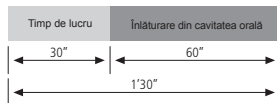

AVERTIZĂRI: La persoanele sensibile vinilpolisiloxanii pot provoca iritații sau alte reacții alergice.

CURĂȚAREA ȘI DEZINFECTAREA AMPRENTEI

După ce a fost clătită din abundență sub jet de apă, amprenta poate fi dezinfectată imediat. O dezinfecție ideală se obține introducând amprenta în **Zeta 7 solution** (Zhermack) sau pulverizând direct **Zeta 7 spray** (Zhermack). Dacă utilizați alți dezinfectanți, respectați instrucțiunile producătorului.

CURĂȚAREA ȘI DEZINFECTAREA DISPENSERULUI

Dispenserul poate fi curățat, dezinfectat sau sterilizat prin introducerea sa în soluție lichidă sau în autoclav . Pentru dezinfecție se recomandă utilizarea a **Zeta 3** (Zhermack),iar pentru sterilizare lichidă utilizați **Zeta 2** (Zhermack).

STOCAREA

Înregistrarea poate fi trimisă la laborator ca o normală amprentă, fără precauțiuni particulare, numai să fie protejată de solicitări mecanice. Conservare la temperatura mediului.

Colorbite este garantat pentru o perioada de 36 de luni dacă e conservat între 5° și 27°C (41°-80°F).

ATENȚIE

- Contactul cu manusile de latex poate împiedica polisiloxanul a se întări. Asadar evitați contactul direct sau indirect cu manusile de latex. Este de preferat a va spala foarte bine pe maini pentru a elimina toate urmele de impurități sau folosiți manusi de vinil.

- Polisiloxanul este rezistent la chimicale, deci aveți grija a nu va pata hainele.

DATE TEHNICE

Culoare	amestec
Raport de bază: catalizator	1:1
Timp de lucru*	30 sec.
Permanența în cavitatea orală	60 sec.
Reproducerea detaliilor	20 μm
Varierea dimensională lineară după 24 ore	-0,05%
Duritate	95 Shore A

*Acești timpi sunt recomandați de la începutul amestecării la 23°C (73°F). Temperaturile mai mari scurtează acești timpi, iar temperaturile scăzute prelungesc acești timpi

REMARCI IMPORTANTE: Sfaturile referitoare la utilizarea produsului, acordate verbal, în scris sau prin demonstrații, se bazează pe cunoștințele noastre medicale. Trebuie considerate ca informative și nu obligatorii, chiar în relație cu o a treia parte, și nu scutește utilizatorul de a controla personal potrivirea cu o anumită utilizare. Folosirea și aplicarea din partea utilizatorului are loc fără posibilitate de control din partea Companiei, și de aceea revine utilizatorului. Orice responsabilitate pentru daune este limitată la valoarea produsului furnizat de Companie și folosit de utilizator.

NUMAI PENTRU UZ PROFESIONAL

Occlufast Rock je vinipolisiloksan namjenjen za registraciju zagriža. Tikotropičan je, izuzetno precizan i stvrdnjava se vrlo brzo. Occlufast Rock je dimenzijski stabilan materijal, a konačna tvrdoća mu je visoka – 95 Shore A. Njegova neprozirnost, boja i konačna tvrdoća jamče korisniku učinkovitu uporabu i pojednostavljuju kontrolu.

OBILJEŽJA

Tikotropičan, ne curi.

Vrlo tvrd nakon stvrdnjavanja (95 Shore A)

Ekstremno precizan

Nezamjetan za pacijenta koji prirodno «zatvara»

Stabilne dimenzije u toku vremena i nakon dezinficiranja.

Vrlo brz, vrijeme ostajanja u usnoj šupljini < 60 sec.

Može se ponovno postavljati za kontrolu nakon stvrdnjavanja

Lak za finalnu obradu. Nakon stvrdnjavanja može se finalno obraditi oštrom oštricom ili bušačem

UPORABA

Okluzijska otiskivanja sa svim tehnikama

Otiskivanje čeljusti centralno, protuzivno ili lateralno

Otiskivanje za gnatološka ispitivanja

Otiskivanje za dijagnostičko ocjenjivanje poremećaja lubanje-čeljusti

Stomatološki okluzijski otisci

NAČIN UPORABE

Priprema sredstva:

Montirati sredstvo kao što je prikazano na slikama (1-2).

Paznja: prije montiranja šiljka, provjeriti izlaze li dvije komponente (baza i katalizator) ravnomjerno, laganim pritiskom na polugu dispensera na način da izađe manja količina materijala koja će se zatim odstraniti (3).

Zatim umetnuti šiljak i eventualni intraoralni šiljak (4).

Primijeniti Occlufast Rock prema željenoj tehnici (okluzijom ili vestibularno).

U slučaju tehnike okluzijom, nakon što je materijal izvučen izravno na zube, operater će zamoliti pacijenta da zagriže. Occlufast Rock je tikotropičan i ne curi te to olakšava kontrolu.

VRIJEME KLINIČKE UPORABE

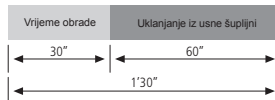

NAPOMENA: Kod osjetljivih osoba vinipolisiloksani mogu izazvati iritacije ili druge alergijske reakcije.

ČIŠĆENJE I DEZINFEKCIJA OTISKA

Nakon ispiranja pod tekućom vodom, otisak se odmah može dezinficirati. Optimalna dezinfekcija postiže se uranjanjem otiska u **otopinu Zeta 7** (Zhermack) ili izravnim prskanjem **Zeta 7 sprejem** (Zhermack). Ako rabite druga dezinfekcijska sredstva, slijedite upute proizvođača.

ČIŠĆENJE I DEZINFEKCIJA DOZATORA

Dozator se može čistiti, dezinficirati ili sterilizirati u tekućini ili parnom autoklavu. Za dezinfekciju se preporuča uporaba sredstva **Zeta 3** (Zhermack), a za tekuću sterilizaciju **Zeta 2** (Zhermack).

SKLADIŠTENJE

Otisak se može poslati u laboratorij kao i bilo koji drugi otisak, bez posebnih mjera, osim što se mora zaštititi od mehaničkih oštećenja. Čuvati na sobnoj temperaturi.

Occlufast Rock je zajamčen za razdoblje od 36 mjeseci ako se ispravno pohranjuje na temperaturi od 5° do 27°C (41°-80°F).

UPOZORENJE

- Stvrdnjavanje polivinilsiloksana može spriječiti doticaj mase sa latex rukavicama. Izbjegavajte direktni kontakt sa lateks rukavicama.

- Preporučujemo da, prilikom uporabe skrbno operete ruke kako bi odstranili svu nečistoću ili da koristite vinil rukavice.

Boja	Ijubičasta
Omjer miješanja baze i katalizatora	1:1
Vrijeme rada* (nakon istiskivanja)	30 sek. max.
Vrijeme zadržavanja u usnoj šupljini	60 sek. max.
Preciznost reprodukcije detalja	20 µm
Dimenzijske promjene nakon 24 sata	-0,05%
Tvrdoća mjerena u Shore A nakon stvrdnjavanja	95 Shore A

*Gore navedene vrijednosti odnose se na početak miješanja pri 23°C / 73°F. Više temperature skraćuju, a niže produžuju potrebno vrijeme.

VAŽNA NAPOMENA: Savjeti o uporabi naših proizvoda koje dobijete usmeno, pismeno ili putem praktičnih demonstracija temelje se na postojećem stupnju stomatološke tehnike i naše osposobljenosti. Radi se o neobvezujućim informacijama i u slučaju eventualne štete, jer iste ne oslobađaju korisnika od osobne provjere da li je proizvod primjeren za predviđenu uporabu. Korištenje i primjena proizvoda odvijaju se bez odgovornosti kontrole proizvođača i stoga podliježu odgovornosti korisnika. Eventualna odgovornost za štetu ograničena je na vrijednost robe, koju proizvodi proizvođač, a koristit korisnik.

SAMO ZA DENTALNU UPORABU

Az Occlufast Rock egy polivinil-sziloxán, melyet kifejezetten rendelői és laboratóriumi harapásrögzítéshez fejlesztettek ki. Az Occlufast Rock tixotrópikus, nagy pontosságú, gyorsan kötő, szilárd anyag, melynek végső keménysége eléri a 95 Shore A-t. Színe, matt felszíne és keménysége lehetővé teszi a felhasználó számára a könnyű ellenőrizhetőséget és a hatékony felhasználhatóságot.

JELLEMZŐI

Ftixotróp, nem folyik.

Megkötés után igen kemény (95 Shore A).

Rendkívül pontos.

A beteg számára alig érzékelhető, így természetes módon zár.

A méreteit tekintve állandó, mind időben, mind a fertőtlenítést követően.

Gyors, a szájúregben mindössze < 60 másodpercig marad.

Visszahelyezhető megkötés után ellenőrző próbára.

Könnyű elvégezni rajta a végső simításokat. Megkötés után egy éles pengével vagy fogászati fúróval lehet rajta állítani.

HASZNÁLATA

A fogsorok összezárásával történő regisztrációhoz bármely eljárás mellett.

A felső állkapocs csontjai közötti centrális, kidudorodó és oldalsó területek regisztrációs kulcsaihoz.

Az állkapocsnak median síkban elhelyezkedő legmélyebb pontjára vonatkozó értékelésekhez szükséges regisztrációs kulcsokhoz.

Koponya- és állkapocsi rendellenességek körmeghatározó értékeléséhez szükséges regisztráció esetén.

A fogsorok összezárásával történő fogászati regisztráció esetén.

HASZNÁLATI ÚTMUTATÓ

Az eszköz előkészítése:

Állítsa össze az eszközt a rajzokon látható módon (1-2).

Figyelem: a hegy felszerelése előtt bizonyosodjon meg afelől, hogy a két összetevő (alap és katalizátor) egyenletesen jöjjen ki, enyhe nyomást gyakorolva az adagoló karjára, és egy kis mennyiségű anyagot kisajtolva, amelyet aztán el kell távolítani (3).

Ezután helyezze fel a keverő hegyet a betétre és az esetleges szájúregben használatos hegyet (4).

Alkalmazza a Colorbite-ot a kívánt módon (a fogsorok összezárásával ill.

a vestibulummal kapcsolatos alkalmazások). A fogsorok összezárásával történő alkalmazás esetén, miután a kezelő közvetlenül a fogakra sajtolta ki az anyagot, megkéri a beteget, hogy zárjon. A Colorbite fixotróp, tehát nem folyékony, s így könnyen szemmel lehet tartani.

A GYÓGYÁSZATI HASZNÁLAT IDŐI

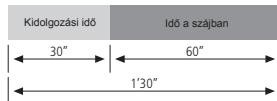

FIGYELMEZTETÉS: A vinil-polisziloxánok, az arra érzékeny egyéneknél irritációt vagy más allergiás reakciót válthatnak ki.

A LENYOMAT TISZTÍTÁSA ÉS FERTŐTLENÍTÉSE

Bő, folyó vizes öblítés után a lenyomat azonnal fertőtleníthető. Az ideális fertőtlenítés úgy érhető el, ha a lenyomatot **Zeta 7 solution** (Zhermack) oldatba meríti vagy közvetlenül bepermetezi **Zeta 7 spray**-vel (Zhermack). Más fertőtlenítőszer használataival kapcsolatban tartsa be a gyártó utasításait.

A PISZTOLY TISZTÍTÁSA ÉS FERTŐTLENÍTÉSE

A pisztoly fertőtlenítő folyadékba mártva vagy gőzös autoklávban tisztítható, fertőtleníthető vagy sterilizálható. Fertőtlenítéshez a **Zeta 3** (Zhermack), a folyékony sterilizáláshoz pedig a **Zeta 2** (Zhermack) használatát javasoljuk.

ELRAKTÁROZÁS

A regisztrációt ugyanúgy lehet elküldeni a laboratóriumba, mint egy rendes lenyomatot, különösebb elővigyázatosság nélkül, egyedül a mechanikai igénybevételtől kell óvni. Szobahőmérsékleten tárolandó.

A Colorbite 36 hónapos időtartamra rendelkezik garanciával, ha megfelelő módon tárolták, azaz 5° és 27°C (41°-80°F) között.

FIGYELEM!

- A latex kesztyűvel való érintkezés megakadályozhatja a polisziloxán megszilárdulását. Kerülje el a latex kesztyűvel való közvetlen vagy közvetett érintkezést! Ehelyett mossa meg alaposan a kezét, hogy eltávolítsa a rajta lévő szennyeződések vagy használjon vinil kesztyűt!

- A polisziloxán kémiaiilag ellenálló, így vigyázzon, hogy ne kerüljön a ruhájára!

MŰSZAKI ADATOK

Szín	Lila
Az alap: katalizátor keverék aránya	1:1
Alkalmazási idő*	30 másodperc
A szájúregben marad	60 másodperc
A részletek reprodukciója	20 µm
Méretbeli lineáris eltérés 24 óra elteltével	-0,05%
Keménység	95 Shore A

*A megadott idők a keverés kezdetétől számított 23°C-on (73°F) értendő. Magasabb hőmérséklet lerövidíti, alacsonyabb hőmérséklet meghosszabbítja ezt az időtartamot.

FONTOS MEGFIGYELÉSEK: A szóban, írásban vagy demonstrációkon elhangzó utasításainkat a fogászati technológia mai állására és a know-how-unkra alapozzuk. Mint nem kötelező érvényű információt kell tekinteni a harmadik felek jogaival kapcsolatban is, és nem felmentve a vásárlót az alól, hogy személyesen ellenőrizze, hogy a termék alkalmas-e a kérdéses feladatra. A vevő az egyetlen felelős résztvevő, hiszen a terméket a gyártó minden ellenőrzési lehetőségének hiányában használja. Minden kár kifizetés a termék értékében limitált.

CSAK FOGORVOSI HASZNÁLATRA

Occlufast Rock je vinyl polysiloxan určený špeciálne pre registráciu skusu. Je tixotropný, veľmi presný a má krátky čas tuhnutia. Occlufast Rock je stabilný materiál s extrémnou konečnou pevnosťou: 95 Shore A. Jeho krycia schopnosť, jeho farba a tvrdosť zaručujú užívateľovi maximálnu jednoduchosť kontroly a efektívneho použitia.

VLASTNOSTI

Tyxotropický, nelepivý.

Po stvrdnutí je substancia veľmi tvrdá. (95 Shore A)

Extrémne presný.

Pacienta neruší, zatváranie úst (oklúzia) je prirodzené.

Časovo dimenzionálne stabilný a stabilný pri dezinfekcii.

Rýchla účinnosť, doba zotrvania v ústnej dutine < 60 sek.

Je možné zmeniť jeho polohu pri kontrole po stvrdnutí.

Jednoduchá príprava. Jednoduchá konečná úprava. Po stvrdnutí môže byť upravený pomocou čepele alebo frézy.

POUŽITIE

Oklúzne nastavenia pomocou všetkých techník.

Nastavovacie medzičelústne centrické, protuzivne alebo laterálne kľúče.

Nastavovacie kľúče slúžiace na gnatologické hodnotenia.

Nastavenia pre diagnostické vyhodnotenie lebečno-čelústnych nepravidelností.

Ortodontické oklúzne nastavenia.

NÁVOD NA POUŽITIE

Príprava zariadenia:

Poskladajte zariadenie ako je znázornené na obrázkoch (1-2).

Pozor: pred montážou špičky sa uistite, či obidva komponenty (báza a katalyzátor) vychádzajú von rovnomerne, vytvárajúc mierny tlak na páku dispensora a vytiahnuc malé množstvo materiálu, ktoré má byť vyňaté (3). Následne vložte miešaci špičku do puzdra a prípadne intraorálny hrot (4).

Aplikujte prípravok Occlufast Rock podľa požadovanej techniky (pomocou oklúznej alebo vestibulárnej techniky). Pri použití oklúznej techniky, po vytvarovaní materiálu priamo na zuboch vyzve operatér pacienta, aby zatvoril ústa. Occlufast Rock je tyxotropický, takže sa nelepí a uľahčuje kontrolu.

DOBA KLINICKÉHO POUŽITIA

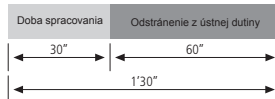

UPOZORNENIE: U citlivých jedincov môžu vinyl polysiloxany vyvolať podráždenie alebo iné alergické reakcie.

ČISTENIE A DEZINFEKCIA ODTLAČKU

Získaný odtlačok treba najprv starostlivo opláchnuť pod tečúcou vodou a potom je možné ihneď ho dezinfikovať. Ideálne odtlačok vydezinfikujete ponorením do roztoku **Zeta 7 solution** (Zhermack) alebo priamym postriekaním sprejom **Zeta 7 spray** (Zhermack). Pri používaní iných dezinfekčných prípravkov dodržiavajte pokyny výrobcu.

ČISTENIE A DEZINFEKCIA DÁVKOVAČA

Dávkovač možno vyčistiť, dezinfikovať alebo sterilizovať ponorením do kvapalného roztoku alebo v parnom autokláve. Na dezinfekciu sa odporúča použitie **Zeta 3** (Zhermack), na sterilizáciu kvapalnú roztok **Zeta 2** (Zhermack).

USKLADNENIE

Zaznamenané nastavenie môže byť odoslané do laboratória ako bežný odtlačok bez potreby prijať osobitné opatrenia, keďže je chránené mechanickým pnutím.

Uloženie: pri izbovej teplote.

Na prípravok Occlufast Rock sa vzťahuje záruka v trvaní 36 mesiacov, pokiaľ je správne uskladnený pri teplote medzi 5° az 27°C (41°-80°F).

UPOZORNENIE

- Tvrdenie vinyl polysiloxanu je spomaľované zo stykom s latexovými rukavicami. Zabráňte priamemu alebo nepriamemu kontaktu s latexovou rukavicou. Odporúča sa dôkladné umytie rúk, za účelom odstránenia všetkých stôp znečistenia a použitia vinylových rukavíc.

- Vinyl polysiloxan je chemicky odolný. Zabráňte preto znečisteniu pláštá a odevu.

Farba	Lilla
Pomer miešania "báza: katalyzátor"	1:1
Doba spracovania*	30 sek.
Doba zotrvania v ústnej dutine	60 sek.
Reprodukcia detailov	20 µm
Lineárna dimenzionálna zmena po 24 hod.	-0,05%
Tvrdosť	95 Shore A

*Spomenuté doby sa počítajú od začiatku miešania pri teplote 23°C – 73°F. Zatiaľ čo vyššie teploty dobu skracujú, nižšie teploty ju predlžujú.

DŮLEŽITÉ POSTREHY: Ústne, písomné, alebo prevedené poradenstvo o používaní našich výrobkoch sa zakladá na súčasnom lekárskom odvetví a na našom "know-how". Je považované za nezáväznú informáciu aj vo vzťahu s prípadnými právami tretích osôb a nezabavuje odborného pracovníka od povinnosti, aby osobne skontroloval, či je výrobok vhodný na dané použitie. Firma nemá možnosť kontroly použitia a aplikácie výrobku zo strany odborného pracovníka a preto je za správne použitie zodpovedný on. Prípadná zodpovednosť za škodu sa vzťahuje na hodnotu výrobkov dodaných podnikom a použitých odborným pracovníkom.

IBA PRE PROESIONÁLNE POUŽITIE

Occlufast Rock tai yra polisiloksanas, specialiai pagamintas sukandimui registruoti. Jis turi tiksotropinių savybių, tikslus ir su greitu kietėjimo laiku. Occlufast Rock yra stabilus medžiaga su ypač dideliu galutiniu kietumu: 95 Shore A. Ji yra matinė, jos spalva bei kietumas užtikrina ypač lengvą kontrolę bei efektyvų panaudojimą.

CHARAKTERISTIKA

Tiksotropinis, nenubėga.

Sukietėjęs labai patvarus (kietumas – 95 Shore A).

Ypatingai tikslus.

Nepastebimas pacientui, natūraliai sukandus dantis.

Stabilus laiko ir dezinfekcijos atžvilgiu.

Greitai uždedamas, burnos ertmėj būna mažiau nei 60 s.

Norint patikrinti, po sukietėjimo galima perdėti.

Lengvai apdailinamas. Po sukietėjimo gali būti apdailintas aštriu įrankiu.

NAUDOJIMAS

Dantų sąkandžio konstrukcijai pagaminti įvairia technika.

Žandikaulio centrinės, šoninės dalies konstrukcijoms gaminti.

Konstrukcijų gamybai, norint įvertinti gnatologiškai.

Diagnostinių konstrukcijų gamybai, norint nustatyti apatinio žandikaulio-kaukolės sutrikimus.

Ortodontiniam sąkandžio taisymui.

NAUDOJIMO INSTRUKCIJA

Priemonės paruošimas:

Paruošti priemonę kaip parodyta paveikslėliuose (1-2).

Svarbu: prieš uždedant antgalį įsitikinti, kad abu komponentai (pagrindas ir katalizatorius) išteka vienodai, lengvai išspausiti nedidelį kiekį medžiagos, kuri turi būti pašalinta (3).

Tuomet uždėti ant įrenginio maišymo antgalį ir išmaišyti (4).

Occlufast Rock uždėti galima keliais būdais (pagal sąkandį ar burnos priegangį). Pirmuoju atveju, po medžiagos uždėjimo tiesiai ant dantų, medikas paprašys pacientą sukąsti. Occlufast Rock yra tiksotropinis, taigi nelaša, ir tai palengvina kontrolę.

ATLIKIMO TRUKMĖ



ISPĒJIMAS: Jautriems žmonēms vinilpolisiloksānai gali sukelti įvairias alergines reakcijas.

NOSPIEDUMA TĪRĪŠANA UN DEZINFEKCIJA

Nospiedumu var dezinficēt tūlīt pēc kārtīgas noskalošanas tekošā ūdenī. Teicama dezinfekcija tiek nodrošināta, iegremdējot nospiedumu **Zeta 7 solution (šķīdumā)** (Zhermack) vai apsmidzinot to ar **Zeta 7 spray (aerosolu)** (Zhermack). Izmantojot citus dezinfekcijos līdzeklius, vienmēr įevėrojiet ražotāja norādījumus.

DISPENSERA TĪRĪŠANA UN DEZINFEKCIJA

Dispenseru var tīrīt, dezinficēt un sterilizēt, įgremdējot šķīdrumā vai autoklavā apstrādājot ar tvaiku. Mēs iesakām **Zeta 3** (Zhermack) dezinfekcijos līdzekli un **Zeta 2** (Zhermack) sterilizėšanas šķīdrumu.

LAIKYMAS

Šakandžio konstrukcija be ypatingų atsargumo priemonių gali būti išsiųsta į laboratoriją kaip paprastas atspaudas, kadangi ji apsaugota mechaninėmis priemonėmis. Laikyti kambario temperatūroje.

Occlufast Rock galima laikyti 36 mėnesius 5° e 27°C (41°-80°F) temperatūroje.

ISPĒJIMAS

- Vinilpolisiloksānų kietėjimas sulėtinamas kontaktuojant su lateksinėmis pirštinėmis. Vengti tiesioginio ar netiesioginio kontakto su lateksinėmis pirštinėmis. Rekomenduojama kruopščiai nusiplauti rankas, kad neliktų nešvarumų arba naudoti vinilo pirštines.

- Vinilpolisiloksānai yra chemiškai atsparūs, todėl stenkitės nesusitepti darbu drabužių.

TECHNINIAI DUOMENYS

Spalva	Alyvų spalvos
Užmaišymo santykis (pagrindas: katalizatorius)	1:1
Darbo laikas*	30 s
Buvimas burnos ertmėje	60 s
Detalių atkūrimas	20 μm
Dydžio pakitimai po 24 val.	-0,05%
Kietumas	95 Shore A

*Darbo laiko trukmė skaičiuojama nuo užmaišymo pradžios prie 23°C – 73°F. Užmaišius aukštesnėje temperatūroje, darbo laikas trumpesnis, žemesnėje temperatūroje – ilgesnis.

SVARIGAS PIEŽIMES: Padomi par mūsų produktų lietošanu, kas sniegti mutiski, rakstiski vai ar demonstrācijas palīdzību, ir balstīti uz mūsų pašreizējām medicīniskajām zināšanām. Tā jāuskata par nesaistošu informāciju, pat saistībā ar jebkurām trešo pušu tiesībām, un tie neatbrīvo lietotāju no personīgās atbildības kontrolēt produkta piemērotību noteiktiem pielietojuma veidiem. Lietotājs izmanto un pielieto produktu, Kompānijai neesot iespējams jebkādā veidā uzraudzīt šo procesu, tāpēc tas notiek ar lietotāja atbildību. Jebkura atbildība par bojājumiem nepārsniedz Kompānijas piegādāto un lietotāja izmantoto preču vērtību.

TIKAI PROFESIONĀLAI IZMANTOŠANAI

Occlufast Rock ir vinilpolisiloksāns, kurš tika veidots tieši aizsprostošanas reģistrācijai. Tas ir tiksotropisks, ar lielu precizitāti un ar ātriem uzņemšanas laikiem. Occlufast Rock ir stabils materiāls, ar ļoti augstu finālcietumu: 95 Shore A. Tā necaurspīdīgums, krāsa un cietums garantē izmantotājam maksimālo kontroles vieglumu un efektīvu izmantošanu.

RAKSTUROJOŠĀS ĪPAŠĪBAS

Tisotropisks, nepilošs.

Pēc sacietēšanas tas paliek ļoti ciets (95 Shore A)

Maksimāla precizitāte

Nejūtams pacientiem ar normālu mutes sakodienu

Laikā un dezinfekcijā dimensionāli stabils.

Ātrs, palikšanas laiks mutes dobumā <60sek.

Pēc sacietēšanas iespējams pārvietot, lai veiktu pārbaudi

Viegls, lai pabeigtu. Pēc sacietēšanas var būt pabeigts ar slīpējošiem instrumentiem, frēzi

PIELIETOJUMS

Okluzālās atveides ar visu veidu tehniku

Centriskās, priekšējās vai sānu starpžokļu atveides formas,

Atveides forma žokļa izvērtēšanai

Atveides apakšējā žokļa izmaiņu diagnosticēšanai

Ortodontiskā okluzālā atveide

IZMANTOŠANAS INSTRUKCIJA

Ierīces sagatavošana:

Montēt ierīci kā norādīts zīmējumos (1-2)

Uzmanību: pirms uzgaļa uzmontēšanas, pārliecināties, ka abi komponenti (masa un katalizators) iziet vienādi, veidojot vieglu spiedienu uz dispensera stieņa (sviras) un izspiežot nelielu materiāla daudzumu, kas tūlīt jānoītra (3).

Pēc tam ievadīt sajaucējuzgali uz ieliktna un iespējamo mutes (tip) (4).

Uzlikt Occlufast Rock kā to paredz izvēlētā tehnika (okluzāri vai vestibulāri).

Okluzālās tehnikas gadījumā, pēc tam, kad materiāls ir izklāts tieši uz zobem, zobārsts lūgs pacientam sakost zobus. Occlufast Rock ir tisotropisks, tātad nepiln un ir viegli kontrolējams.

KLĪNISKĀS IZMANTOŠANAS LAIKI

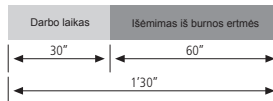

BRĪDINĀJUMS: Cilvēkiem, kas ir jūtīgi uz vinilpolisiloksāniem, var provocēt kairināšanu un citas alerģiskas reakcijas.

ATSPAUDO VALYMAS IR DEZINFEKAVIMAS

Gerai praskalavus po tekanču vandeniu, atspaudas gali būtī iškart dezinfekuojamas. Idealus dezinfekavimas pasiekiamas įmerkus atspaudą į **Zeta 7 tirpalą** (Zhermack) arba apipurškus į **Zeta 7 purškiklį** (Zhermack). Naudodami kitas dezinfekuojančias medžiagas, laikykites gamintojų instrukcijų.

DALYTUVO VALYMAS IR DEZINFEKAVIMAS

Dalytuvas gali būtī valomas, dezinfekuojamas ir sterilizuojamas įmerkiant į skystį arba garų autoklavu. Mes rekomenduojame dezinfekuojančią medžiagą **Zeta 3** (Zhermack) ir sterilizavimo skystį **Zeta 2** (Zhermack).

GLABĀŠANA

Atveidi var nosūtīt laboratorijai kā parastu nospiedumu, bez īpašiem piesardzības pasākumiem, lai tikai būtu aizsargāta no mehāniskām iedarbībām. Glabāt istabas temperatūrā.

Occlufast Rock garantijas periods, ja tas tiek pareizi uzglabāts temperatūrā starp 5° un 27°C (41° - 80°F), ir 36 mēneši.

BRĪDINĀJUMI

- Vinilpolisiloksāna sacietēšana ir pārtraukta no kontakta ar cimdium no lateksa. Ir jāizvairās no tieša vai netieša kontakta ar lateksa cimdium. Ir ieteicams rūpīgi nomazgāt rokas beigās, lai likvidētu jebkuras piesārņošanas pēdas vai izmantot cimdus no vinila.

- Vinilpolisiloksāni ir ķīmiski izturīgi, tāpēc ir jāizvairās no halāta un apgērbas nosmērēšanas.

TEHNISKIE DATI

Krāsa	Lillā
Bāzes sajaukšanas attiecība: katalizators	1:1
Apstrādes laiks	30 sek.
Palikšana mutes dobumā	60 sek.
Detaju reprodukcija	20 µm
Lineārā dimensionālā variēšana pēc 24h	-0,05%
Cietība	95 Shore A

*Augstākminētie laiki ir rēķināti sākot no sajaukšanas uz 23°C - 73°F. Augstākas temperatūras samazina laiku, zemākas temperatūras tos pagarina.

SVARBIOS PASTABOS: Konsultācija, kaip naudoti mūsu produktus, suteikta žodžiu, raštu ir demonstruojant naudojimo būdą yra paremta esamomis mūsų medicinos žiniomis. Ją reikėtų vertinti kaip informaciją, kuria nepivaloma vadovautis, net trečiųjų šalių teisių atžvilgiu ir šią informaciją turintis vartotojas turi pats įvertinti produkto naudojimo tinkamumą. Vartotojas naudoja ir taiko produktą tam tikriems tikslams neegzistuojant galimybei, kad bendrovė galės produkto naudojimą kaip nors tikrinti, todėl jis pats yra atsakingas už produkto vartojimą. Atsakomybė už sugadintą produktą negali viršyti bendrovės pristatytų ir vartotojo naudojamų prekių vertės.

TIKTAI PROFESIONALIAM NAUDOJIMUI

ROCK
occlufast®

KASUTAMINE **ET**

Occlufast Rock on hambumuse jāljendi vōtmiseks valmistatud vinūlpolūsi-loksaanmaterjal. Materjal on tiksotroopne, suurt tāpsust vōimaldav ja lūhikese kōvastumisajaga. Occlufast Rock on pūšiv, suure lōpliku kōvadusega materjal: 95 Shore A. Materjali lābipaistmatus, vārv ja kōvdus tagavad kasutajale suurima vōimaliku kāsitsemismugavuse ja tōhusa kasutamise.

OMADUSED

Tiksotroopne (mittetilukuv).

Pārast kōvastumist ūlikdva (95 Shore A).

Vāga tāpne.

Patsient, kel on normaalse hambumus, toodet ei taju.

Mōōtmed: ajas pūšiv ja desinfitseerimiskindēl.

Kiire, suuōōnes hoidmise aeg: < 60 sek.

Pārast kōvastumist tagasipaigaldatav kontrollikis.

Kerge viimistleda. Pārast kōvastumist saab viimistleda lōiketera vōi freesiga.

APLITSEERIMINE

Hambumise registreerimine kōikide tehnikatega.

Lōualuvahēlised jāljendusikad (keskosa, etteulatuv vōi kūlgosa).

Jāljendusikad gnatoloogilisteks hinnanguteks.

Registreerimine kraniāal-mandibulaarsete kōrvalekallete diagnostika hindamiseks.

Odontoloģiline hambumuse registreerimine.

KASUTUSJUHISED

Seadme ettevalmistamine:

Monteerige seade vastavalt joonistele (1-2).

Tāhelepanu: enne otsaku monteerimist veenduge (vajutades kergelt pūstoli kangile ja vāljastades ūmberpaigaldamist nōudvast materjalist vāikese koguse), et kaks komponenti (baasmaterjal ja katalūsaator) vāljuksid ūhtlase voona (3).

Seejārel kinnitage segamisotsak ja vōimalik interorāalne otsak padruni kūlge (4).

Aplitseerige Occlufast Rock'i vastavalt soovitud (oklusioon- vōi vestibulaar) tehnikale. Oklusioontehnika puhul, pārast materjali vahetult hammastele kandmist, palub tōõtāja patsiendil hambad kokku suruda. Occlufast Rock on tiksotroopne mittetilukuv vahend, mis kergendab selle kontrolli.

KLIINILINE KASUTUSAEG

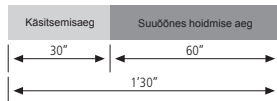

HOIATUS! Vinüülpolüsiloksaanide suhtes tundlikel inimestel võib tekkida ärritus või muu allergiline reaktsioon.

JÄLJENDI PUHASTAMINE JA DESINFITSEERIMINE

Pärast rohke voolava veega loputamist võib jäljendit kohe desinfitseerida. Ideaalseks desinfitseerimiseks kasta jäljend 10 minutiks **Zeta 7 solution (lahusesse)** (Zhermack) või pihustada seda **Zeta 7 spray (spreiga)** (Zhermack). Teiste desinfitseerimisvahendite kasutamisel järgida tootja juhiseid.

DOSAATORI PUHASTAMINE JA DESINFITSEERIMINE

Dosaatorit võib puhastada, desinfitseerida või steriliseerida desinfitseerimislahusesse kastes või auruautoklaavis. Soovitame **Zeta 3** (Zhermack) desinfitseerimisvahendit ja **Zeta 2** (Zhermack) steriliseerimisvedelikku.

HOIDMINE

Nii nagu ka tavalise jäljendi puhul võib mudeli saata laborisse ilma eriliste ettevaatusabinõudeta, hoiduda tuleb vaid mehaanilistest vigastustest. Säilitada toatemperatuuril.

Occlufast Rock'i säilivusaeg on +5°C–27°C (41–80°F) juures 36 kuud.

HOIATUSED

- Kokkupuude lateksinnastega pärsib vinüülpolüsiloksaani kõvastumist. Vältida lateksinnastega kokkupuutumist. Soovitatav on käsi hoolikalt pesta, et eemaldada kõik kontamineerivad jäägid, või kasutada vinüülkindaid.
- Vinüülpolüsiloksaanid on keemiliselt püsivad, seega tuleb hoiduda kitleid ja riideid määrimast.

TEHNILISED ANDMED

Värv	Lilla
Baasmaterjali ja katalüsaatori segu suhe	1:1
Käsitsemisaeg*	30 sekundit
Suuõõnes hoidmise aeg	60 sekundit
Detailide reprodutseerimine	20 µm
Lineaar mõõtmete muutumine 24 tunni möödudes	-0,05%
Kõvadus	95 Shore A

*Nimetatud ajavahemikke hakatakse lugema segamise algusest +23°C/73°F juures. Kõrgemad temperatuurid lühendavad ajaperioodi, samas kui madalamad temperatuurid pikendavad seda.

TÄHTSAD MÄRKUSED: Meie toodete kasutamise nõuanded, kas kirjalikult, suuliselt või demonstreerimise teel, põhinevad meie praegustel meditsiinilistel teadmistel. Seda tuleb pidada mittesiduvaks infoks, isegi kolmandate isikute õiguste osas, ning see ei vabasta kasutajat isiklikult kontrollimast toote sobivust konkreetseks rakenduseks. Kasutajapoolne kasutamine ja rakendamine toimub ilma igasuguse Firmapoolse kontrollita ning seetõttu jääb kasutaja vastutusele. Igasugune vastutus kahjude eest piirub Firma poolt tarnitud ja kasutaja poolt kasutatud toodete väärtusega.

AINULT ERIALASEKS KASUTUSEKS

Occlufast Rock 是一种专门为咬合记录而开发的聚乙烯基硅氧烷。材料具有触变性、高精度、凝固很快。Occlufast Rock 是一种稳定的材料，最终硬度很高：95 肖氏硬度A。其暗度、颜色和硬度为使用者保证了控制的方便性和使用的有效性。

特性

为触变性的，不滴落。
硬化后非常坚硬 (95 肖氏硬度A)
极其精确

病人以正常方式咬合时-无基特殊异样感觉

随时间改变及消毒后均不改变形状大小。

迅速，在口腔中停留时间 < 60 秒

硬化后可重新放回原位来验证

后加工简便。硬化后，可使用锋利的刀片或切削刀进行细加工。

应用范围

通过各种技术获取咬合印模
环列、前部或侧面的颌间印模的关键
为颌科诊断用的印模的关键
颅骨-下颌骨间紊乱诊断用印模
畸齿矫正咬合印模

使用说明

准备装置：
按照图中所示安装好装置 (1-2)

注意：在安装尖头之前，要先肯定两组成分（基本成分和催化剂）可均匀挤出，方法是轻压分配器的手柄，挤出少许材料，然后将其除去 (3)。之后，将混合器的尖头插在套芯上或可能配有的口腔内部尖头 (4)

根据所需要采用的方式（咬合或前庭）使用 Occlufast Rock。使用咬合方式时，在将印模材料挤出直接涂抹在牙齿上后，可要求病人做咬合动作。Occlufast Rock 是触变的，因此不会滴落，很容易操作。

临床应用时间

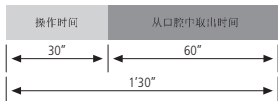

警告：对聚乙烯基硅氧烷敏感对象可能会出现发炎或者其他过敏反应。

印模的清洗和消毒

在自来水下充分冲洗之后，可以马上对印模进行消毒。理想消毒是将印模浸入 Zeta 7 solution (Zhermack) 或直接对其喷 Zeta 7 spray (Zhermack)。使用其他消毒剂时请遵照生产商的说明。

给料机的清洗和消毒

可以浸入液体溶液或在蒸汽高压釜内清洁、消毒或灭菌给料机。消毒建议使用 Zeta 3 (Zhermack)，杀菌液 Zeta 2 (Zhermack)。

长期储存

由此获得的印模如普通印模一样被送到实验室中，无须采取任何特别的防护措施，只要不特别用力即可。在室温下贮藏。

Occlufast Rock 在正确温度 5 摄氏度-27 摄氏度 (41-80 华式度) 之间储存，可保质 36 个月。

警告

-聚乙烯基硅氧烷接触乳胶手套之后会发生凝固缓慢。因此需要避免与乳胶手套的直接和间接接触。建议仔细洗手以消除污染物残迹或者使用 PVC 手套。

-聚乙烯基硅氧烷化学牢度很高，因此得避免污染衬衫和衣服。

技术参数

颜色	淡紫色
混合比 基本成分：催化剂	1:1
操作时间*	30 秒
在口腔中停留时间	60 秒
细加工	20 μm
24 小时后尺寸曲线的变化程度	-0.05%
硬度	95 肖氏硬度A

*操作时间是指在 23°C – 73° F 的温度下开始混合材料记起。温度越高，硬化时间将缩短；相反，温度越低，硬化所需时间将延长

重要提示：我们对产品使用的口头、书面或示范建议，都是基于我们目前所知道的医疗知识。它必须被认为是信息，而不是产品附属物，即使和第三方的权利有关，也不能免除用户个人控制产品对特定用途的适用性。公司不能控制用户对材料的使用和应用，因而也不能对用户负责。任何损伤、损害责任仅限于货物的价值，由公司提供货物，由用户使用。

مدة استغرق العمل	الزمن من الجوف الفموي
60"	30"
1'30"	

هو عبارة عن **فينيل بوليسيلوكسان** مُصنَع خصيصاً لغرض لأخذ البصمة المغلقة. وهي مادة **Occlufast Rock** سريعة التحول. دقيقة إلى درجة كبيرة وفترة تماسكها سريعة.
عدم شفائيتها ولونها وصلابتها **95 Shore A** مادة ثابتة. درجة صلابتها النهائية عالية جداً: **Occlufast Rock** كلها عوامل تضمن لمستخدميها سهولة فائقة في التحكم واستخدام فعال.

المواصفات

تيكسو تروبيكي (*): لا يسيل.
قاس جداً بعد أن يصبح صلباً (95 Shore A)
مُتَقَن بدقة متناهية
لا يشعر به المريض عند إغلاق فمه بشكل طبيعي
ثابت من حيث الحجم مع مرور الزمن و عند القيام بالتطهير.
سريع. زمن قفاته في الجوف الفموي أقل من 60 ثانية.
قابل للتطبيق من جديد من أجل إختباره بعد التصلب
سهل في إتمام المسات الأخيرة. من الممكن بعد التصلب إتمام نهايات العمل بواسطة سكين حاد أو مصقل

التطبيقات

تنظيم قوالب الإغلاق مع كل التقنيات الخاصة به.
مفاتيح تنظيم القالب الفكي المركزي أو الجراحي الترتيبي أو الجانبي
مفاتيح تنظيم قالب التشخيص الفكي
تنظيمات من أجل التقدير التشخيصي للاختلال الجمجمي الحنكي
تنظيمات قالبية لعلق الفم

ارشادات من أجل الاستخدام

تهيئة الجهاز
تركيب الجهاز كما هو موضح في الرسوم (2-1)
انتباه: قبل تركيب أداة الخلط المعدنية , يجب التأكد من أن يخرج العنصرين (العنصر الأساسي والعنصر الحفلز) بشكل متجانس مع إجراء ضغط خفيف على رافعة الوعاء والدفع خارجاً لكمية قليلة من المادة التي يجب إزالتها (3).
بعد ذلك قم بإدخال أداة الخلط على الخرطوشة و على الأداة المتوقع وجودها في الجوف الفموي.(4)

طبقة التقنيتية المطلوبة (البصمة المغلقة أو كساء التغطية). في حالة تقنية **Occlufast Rock** يستخدم **Occlufast** البصمة المغلقة يجب على المريض إغلاق فمه بعد وضع المادة مباشرة على الأسنان. بما أن هي مادة سريعة التحول لذا فهي لا تسيل كما يسيل التحكم فيه. **Rock**
أزمة استخدام العيادي الطبي

فترات الاستخدام المعسلي:

تحذير: في حالات الأفراد ذوي الحساسية من الممكن أن يسبب الـ **فينيل بوليسيلوكسان** هيجان أو حساسية واحمرار.

تنظيف و تطهير البصمة

بعد شطف البصمة بعناية و غزارة تحت الماء الجاري من الممكن تطهيرها فوراً. التطهير المناسب بالأكثر يتم الحصول عليه عن طريق تعطيش البصمة في **Zeta 7 solution (Zhermack)** أو عن طريق رش

Zeta 7 spray (Zhermack) مباشرة.
عند استعمال مطهرات أخرى يرجى الرجوع إلى تعليمات الشركة المصنعة.

تنظيف و تطهير الوعاء

يمكن تنظيف الوعاء و تعقيمه و ذلك بغمره في محلول سائل أو جهاز التعقيم بالبخار. لعملية التطهير ينصح باستعمال **Zeta 3 (Zhermack)** , ولعملية التعقيم السائلة ينصح باستعمال **Zeta 2 (Zhermack)** .

التطهير و المحافظة

من الممكن تطهير التنظيم القالب الناتج عن كولوربيت (**Occlufast Rock**) مباشرة.
ينصح. من أجل التطهير المثالي , الغمر في سائل معقم (**Zhermack**) لمدة 10 دقائق
من الممكن إرسال التنظيم القالب للمختبر كأي قالب, وبدون إحتياطات خاصة, على أن تكون محمية من الحركات الألية. المحافظة في حرارة الجو الطبيعية.

التخزين

إن كولوربيت (**Occlufast Rock**) مكفول لمدة 36 شهر إذا تم حفظه بشكل صحيح بين 5 درجات مئوية و 27 درجة مئوية (أي من 41 درجة إلى 80 درجة فهرنهايت).

Тъждират:

- عند تصليب الـ **الفينيل پوليسيلوكسان** يجب عدم ملاصقته للفتافات المطاطية. فتادى الاحتكاك المباشر أو غير المباشر بها. كما ينصح بغسل الأيدي بعناية وذلك لإزالة كل آثار التلوث أو استخدام الفتافات من الفينيل.
- **فينيل پوليسيلوكسان** هي مواد ثابتة كيميائياً، لذا يجب تجنب ترك أي بقع على القمصان أو الملابس.

ارجواني	اللون
1:1	العامل المساعد للخلط المادة المحفزة
30 ثانية	مدة التحضير *
60 ثانية	بقاته في سقف الحلق
20 ميكرون um	عرض التفاصيل
0.05% -	اختلاف الأبعاد بعد مرور 24 ساعة
95 Shore A	الصلابة

* يُقصد بالأزمنة المذكورة من بداية الخلط في درجة حرارة 23 مئوية – درجة حرارة 73 فهرنهايتية. إن درجات الحرارة الأكثر ارتفاعاً تقصر الأزمنة، أما درجات الحرارة الأكثر انخفاضاً تطول الأزمنة.

ملاحظة مهمة جدا

الاستشارات التي تتعلق بمنتجاتنا والتي يتم تقديمها بصورة شفوية أو مكتوبة أو أيضا عبر الاستدلال هي مبنية على التقنيات الحالية المستعملة في طب الأسنان وعلى المهارات المكتسبة. وبالتالي فهي تعتبر معلومات غير ملزمة حتى وإن تعلق الأمر بحق الغير، وهي لا تعفي العامل المختص من إجراء مراقبة شخصية على المنتج للتأكد من مطابقته للعملية التي ينوي إجراءها. إن استعمال وتطبيق المنتج من طرف العامل المختص لا يتم تحت رقابة الشركة المنتجة، وبالتالي فالعامل نفسه هو الذي يتحمل التبعات. احتمال وجود مسؤولية عن وقوع أضرار يترتب عنه فقط تعويض قيمة البضاعة التي قامت الشركة بتزويدها والتي تم استعمالها من طرف المختص.

يستعمل فقط للأسنان

Occlufast Rock е винилполисилоксанов материал, предназначен за регистрация на оклузия

Той е тиксотропен материал с висока точност и бързо втвърдяване

Occlufast Rock стабилен е и притежава висока финална твърдост Shore A 95:

Опакерният цвят и твърдостта гарантират максимална ефективност при употреба му.

КАЧЕСТВА

Тиксотропен. Не се разтича.

Много висока финална твърдост (95 Shore A)

Изключителна точност.

Без дискомфорт за пациента, оклузия по естествен път.

Дименсионална стабилност, устойчив на дезинфекция.

Кратко работно време , престой в устата на пациента <60 сек.

След втвърдяване лесно се репозиционира в устата и върху моделите.

Удобен за работа. След втвърдяване може да бъде оформен с режещи инструменти.

ПРИЛОЖЕНИЕ

Регистрация на оклузията при всички техники

Регистрация на оклузията при централна позиция на долната челюст, латерална позиция и протрузия.

Регистрация на оклузията при гнатологични измервания.

Регистрация при диагностика на черепно-долночелюстни смущения.

Регистрация на оклузията в ортодонтията.

ИНСТРУКЦИИ ЗА УПОТРЕБА**Подготовка на устройството:**

Сглобете устройството, както е показано на схемата (1-2).

Внимание: Преди да поставите смесителния накрайник, уверете се, че двата компонента (база и катализатор) изтичат равномерно, като приложите лек натиск върху лоста на диспенсера, изтласквайки малко количество материал, който след това трябва да бъде отстранен (3).

След това монтирайте смесителния накрайник и, ако е необходимо, интраоралния накрайник (4).

Occlufast Rock се прилага съгласно желаната техника (оклузална или вестибуларна).

В случаите на оклузална техника, след като изстискате материала директно върху зъбите, накарайте пациента да захване Occlufast Rock е тиксотропен и не залепва, което улеснява контрола.

КЛИНИЧНО МАНИПУЛАЦИОННО ВРЕМЕ



ВНИМАНИЕ: при пациенти, чувствителни към винилполисилоксани, може да предизвика зачервявания и други алергични реакции.

ПОЧИСТВАНЕ И ДЕЗИНФЕКЦИЯ НА ОТПЕЧАТЪЦИТЕ

След като е изплакнат добре на течаща вода, отпечатъкът веднага може да бъде дезинфекциран. Идеалната дезинфекция се постига чрез потапяне на отпечатъка в **разтвор Zeta 7** (Zhermack) или чрез напръскване със **спрей Zeta 7** (Zhermack). При употреба на други дезинфектанти винаги следвайте инструкциите на производителя.

ПОЧИСТВАНЕ И ДЕЗИНФЕКЦИЯ НА ДИСПЕНСЕРА

Диспенсерът може да бъде почистен, дезинфекциран и стерилизиран чрез потапяне в течност или автоклавиране. Ние препоръчваме дезинфектанта **Zeta 3** (Zhermack) и течността за стерилизация **Zeta 2** (Zhermack).

СЪХРАНЕНИЕ И СРОК НА ГОДНОСТ

Регистрацията на оклузията може да бъде изпратена в лабораторията като обикновен отпечатък без допълнителни предпазни мерки, при условие че е защитена от механично натоварване.

Съхранявайте при стайна температура.

Occlufast Rock има срок на годност 36 месеца при съхранение при температури от 5 до 27°C (41°-80°F).

ВНИМАНИЕ

- Контактът с латексови ръкавици може да инхибира втвърдяването на винилполисилоксана.

Избягвайте директен или индиректен контакт с латексови ръкавици.

Вместо това, измийте ръцете си добре, за да отстраните всички следи от замърсявания, или използвайте винилови ръкавици.

- Винилполисилоксанът е устойчив на разтворители, така че внимавайте да не замърсите облеклото си с него.

ТЕХНИЧЕСКИ ДАННИ

Цвят	Лилав
Съотношение на смесване база/катализатор	1:1
Манипуляционно време*	30 сек
Престой в устната кухина	60 сек
Точност на репродукция на детайли	20 µm
Линейно отклонение в размерите след 24 часа	-0,05%
Твърдост	95 Shore A

*Времената са измерени от началото на смесването при 23°C (73°F). По-високите температури съкращават, а по-ниските температури удължават времето на втвърдяване.

ВАЖНИ ЗАБЕЛЕЖКИ: Консултациите за употреба на нашите продукти, независимо дали са устни, писмени или под формата на демонстрации, са базирани на настоящото ниво на денталната технология и нашето собствено ноу-хау. Такива консултации са необвързващи дори при предявяване на претенции от трета страна и не освобождават специалиста от задължението да провери лично дали продуктът е подходящ за съответната употреба. Zhermack не може да контролира приложението на Zhermack продукти от специалиста, затова той е изцяло отговорен за всяка употреба и приложение. Отговорността на Zhermack е ограничена до качеството на продуктите, доставени на специалиста и използвани от него.

САМО ЗА ДЕНТАЛНА УПОТРЕБА

Occlufast Rock 은 치과와 기공소에서 화이트 작업용으로 사용하기 위해 특별히 고안된 (A-Silicone) 비닐폴리실록산 제품입니다. 매우 정밀하며 작업이 쉬운 특성을 가지고 있습니다. 구강 내 삽입 시, 환자에게 이물감을 주지 않습니다. 매우 빠른 세팅이 가능하며, 세팅 후, **95 Shore A** 로서 깨지거나 휘어짐이 없이 단단한 밀도를 생성해 트리밍이나 마무리 작업 시 편리합니다.

특 성 :
 주입 후 형태가 무너지지 않는다.
 세팅 후 높은 강도 유지 (**95 Shore A**)
 정밀성이 높다.
 구강 내 삽입 시 환자에게 불편감이 없다.
 위생적이고 세팅 시간이 안정적이다.
 구강 내 빠른 세팅 시간 < **60 sec.**
 세팅 후, 확인을 위한 위치 재배열 가능
 마무리 작업이 쉽다. 세팅 후, **Cutting bur**로 마무리 가능.

적 용 :
 모든 부위에 화이트 작업 가능
 인접면, 돌출부, 측면 화이트
 악교합 (顎咬合) 측정용 화이트
 하악 (下顎) 장애 진단용 화이트
 교정 화이트

사용법 :
 장치 준비:
 그림처럼 조립합니다. (1-2).
 주의점: 팁을 조립하기 전에 디스펜서 레버를 가볍게 누르고 소량의 재료를 빼낸 후 (카탈리스트 + 베이스)가 고루 흘러 나오는지 확인합니다 (3). 그 다음, 믹싱팁을 끼고, 필요할 경우 카트리지에 중간 오랄 팁을 깎는다 (4). 원하는 부위 (오크루잘과 버칼)에 오클루 패스트라를 바릅니다. 오크루잘 부위에 사용할 경우, 치아에서 바로 재료를 빼낸 후, 환자에게 물 것을 요청하세요. 오클루패스트라 은 형태를 유지하고 있고, 개별적으로 떨어지지 않아 사용하기가 편리합니다.

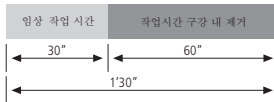

주의점 : 민감한 사람의 경우, 비닐폴리실록산 성분이 간지러움과 알러지 반응일 일으킬 수 있습니다.
 인상제의 세척 및 소독
주의점 : 민감한 사람의 경우, 비닐폴리실록산 성분이 간지러움과 알러지 반응일 일으킬 수 있습니다.

세척과 소독
 흐르는 물에 잘 행구면, 인상제는 바로 소독 됩니다. **Zeta 7 Solution (Zhermack) - Glutaraldehyde, benzalkonium chloride (10분 간)**에 담가 최고의 소독 효과를 볼 수 있습니다. - **Zeta 7 spray (Zhermack)** 를 뿌려준다. 다른 소독제를 사용하실 경우, 해당 제조사의 설명서를 따르도록 하십시오.

Dispenser의 세척 및 소독
 Dispenser는 세척할 수도 있고 스팀 오토크래브 나 액체 소독제를 이용, 소독 및 살균할 수도 있다. 소독에는 **Zeta 3 (Zhermack)**, 살균에는 **Zeta 2 Sporex (Zhermack)** 사용이 권장된다.

보관방법 :
 특별한 조치 없이, 화이트를 일반 인상제처럼 기공소에 보냅니다. 실온 보관.
5 ~ 27°C 의 실온에서 알맞게 보관 시 **36개월** 보증합니다.

주의점 :
 - 직·간접적인 접촉을 피하기 위해 라텍스 장갑을 끼고 작업합니다.
 손을 잘 씻어 불순물을 없애거나 비닐 장갑을 사용하십시오.
 - 비닐폴리실록산은 화학적으로 저항력을 지니고 있으나, 옷에 묻지 않도록 주의하세요.

기술 데이터

색상	라일락
베이스/카달리스트 혼합 비율	1:1
작업 시간*	30"
구강 내 시간	60"
미세부 재현성	20 µm
24시간 후 선형 치수 변화율	-0,05%
강도	95 Shore A

이 수치는 23°C (73°F)에서 혼합했을 때를 기본으로 측정된 것입니다.
좀 더 높은 온도에서는 이 세팅 시간이 짧아지고 낮은 온도에서는 길어집니다.

주요사항: 저희 제품의 사용과 관련된 모든 구두, 테도시연, 서면형태의 자문은 현재 상태의 치과기술과 우리의 노하우를 기반으로 합니다. 그러므로 제공된 정보는 어떠한 의무를 가지지 않으며 그것이 또한 사용자나 제 3자에 의해 제공된 경우도 해당됩니다. Zhermack 사는 당사 제품을 사용하는 사용자를 직접 관리 할 수 없으므로 만약에 피해가 발생할 경우, 사용자에 의해서 사용된 당사에서 공급한 물품에 대한 변상으로 제한됩니다.

치과 용도로만 사용

notes

notes

notes

notes
